



# GODELMANN

DIE STEIN-ERFINDER

28 Seiten

SPEZIAL

GARTEN-  
TRENDS







Fotohinweis: roos büske GÄRTEN

## Liebe Gartengenießerin, lieber Gartengenießler,

Stein und Natur stehen bei GODELMANN in einer besonderen Verbindung: Im Garten verschmelzen sie miteinander. Kreativ, ästhetisch und liebevoll erfinden wir Beton-Stein für Ihren persönlichen Freiraum.

Terrassen und Wege, Mauern und Stufen werden zur privaten Ruhezone, zum geselligen Essplatz oder dem Lieblingsort für die ganze Familie.

**Entdecken Sie jetzt die schönsten Gartenstile und aktuelle Trends, die wir mit unseren Produkten möglich machen. Viel Spaß mit unserem Gartenbuch und bei der Kreation Ihrer eigenen, ganz persönlichen Gartenwelt.**

Herzlichst Ihre

Silvia Godelmann

Nichts ist schöner, als im eigenen **Garten** abzuschalten und zu entspannen. Mein Garten ist mein **Kraftort** für neue Energie und **Lebenslaune**.





ab Seite 110

## SPEZIAL GARTENTRENDS

---

### Editorial

- 4 Die Stein-Erfinder
- 14 Steine erleben
- 16 Stein-Gärten
- 14 Umwelt- und Klimaschutz

---

### Fliesen

- 20 GDM.AWA tile
- 26 GDM.MASSIMO tile
- 30 GDM.CHIANTO tile
- 36 GDM.CARMINO tile

---

### Terrassenplatten

- 42 GDM.MASSIMO light
- 56 GDM.MASSIMO plank
- 64 GDM.CASADO light
- 68 GDM.NUEVA light
- 78 GDM.TIARO light
- 84 GDM.GABANO light
- 90 GDM.LAMARO light
- 94 GDM.MOLINA light
- 98 GDM.DECA light
- 104 GDM.CAMPA light
- 108 GDM.DEDALE light

---

### Pflastersteine

- 110 GARTENTRENDS**
- 140 GDM.KLIMASTEIN **NEU**
- 148 GDM.SCADA stone
- 158 GDM.CASADO stone
- 162 GDM.NUEVA stone
- 172 GDM.MOLINA stone
- 182 GDM.DECA stone
- 192 GDM.CAMPA stone
- 200 GDM.APPIA stone
- 204 GDM.VIA stone
- 212 GDM.DRAIN stone
- 218 GDM.LUNIX stone
- 220 GDM.GREEN stone



alle Infos auch unter  
[www.godelmann.de](http://www.godelmann.de)

### Stufen, Podeste

- 224 GDM.MASSIMO step/podest
- 232 GDM.MASSIMO plank step
- 234 GDM.NUEVA step/podest
- 238 GDM.MOLINA step
- 240 GDM.TETRAGO step
- 242 GDM.NOVO step
- 246 GDM.KLASSIK step

### Mauern, Hangbefestigungen

- 254 GDM.KLASSIK wall
- 268 GDM.NOVO wall
- 276 MIX & MATCH wall
- 286 GDM.MOLINA wall
- 292 GDM.DECA wall
- 298 GDM.GARDA wall
- 304 GDM.ALLAN block
- 314 GDM.GRAN block

### Manufaktur

- 324 Sichtschutz
- 328 Planter/Pflanzgefäße
- 332 Mobiliar/Accessoires

Klimaschutz  
durch  
Innovation

GDM.KLIMASTEIN ab Seite 140

### Gut zu wissen

- 344 Oberflächenveredelungen
- 350 Reinigung und Pflege
- 356 Herstellerhinweise
- 362 Einbau- & Verlegehinweise



## Wir sind die Stein-Erfinder

**Betonstein ist ein Baustoff, der so viel intelligenter, vielseitiger und sinnlicher ist, als man im ersten Moment vielleicht vermuten würde. Ganz besonders, wenn es sich nicht um irgendeinen beliebigen Stein handelt – sondern um einen, den man für einen besonderen Zweck erfunden hat.**

In unserem hauseigenen Stein-Labor arbeiten wir an neuen Ideen, experimentieren mit Rohstoffen und entwickeln neue Rezepturen, so lange, bis ein Stein entsteht, der so ästhetisch und angenehm ist, dass man ihn immer wieder berühren möchte. Ein Stein, der begeistert.





Als filigranes Wasch-  
becken oder im  
Terrazzo-Style.  
Als Stein-Erfinder  
machen wir das  
ganze Potential von  
Beton sichtbar.

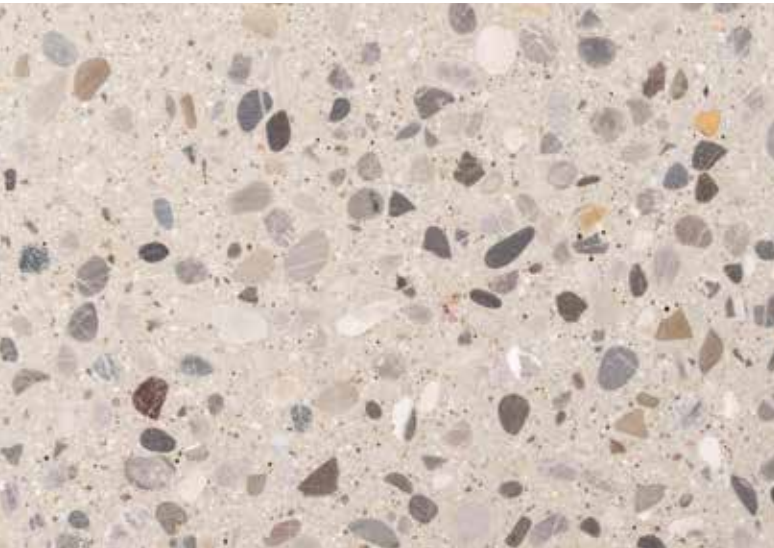

Wir denken und erschaffen  
**Stein** immer wieder neu.  
Das ist unsere **Leidenschaft**.

**Bernhard Godelmann** Inhaber und Geschäftsführer

Mehr Verdunstung  
für ein besseres  
Klima.



Ressourceneffizienz,  
Nachhaltigkeit und  
Klimaschutz in einem:  
die Weltneuheit  
GDM.KLIMASTEIN



### **OPTIK UND FARBE**

Für die einzigartige Vielfalt an Designs, Farben und Strukturen verwenden wir brilliant farbige Granitkörnungen, Eisenoxide und hochwertige Edelsplitte.

### **VEREDELUNG UND HAPTİK**

Verschiedene Veredelungsverfahren runden den Auftritt unserer Beton-Steine ab: Ob wir sie anstrahlen oder anschleifen – jedes Finish legt Farbnuancen frei und sorgt für eine sinnliche Haptik.





# Dauerhaft und schön – nach diesem Credo entwickeln wir neue Steinideen.

Silvia Godelmann Leitung Marketing und Kommunikation



reddot award 2019  
winner



reddot winner 2020



## DESIGN UND QUALITÄT

Natürliche Rohstoffe garantieren für beste Qualität. Unsere Produkte werden regelmäßig mit Design- und Innovationspreisen ausgezeichnet.

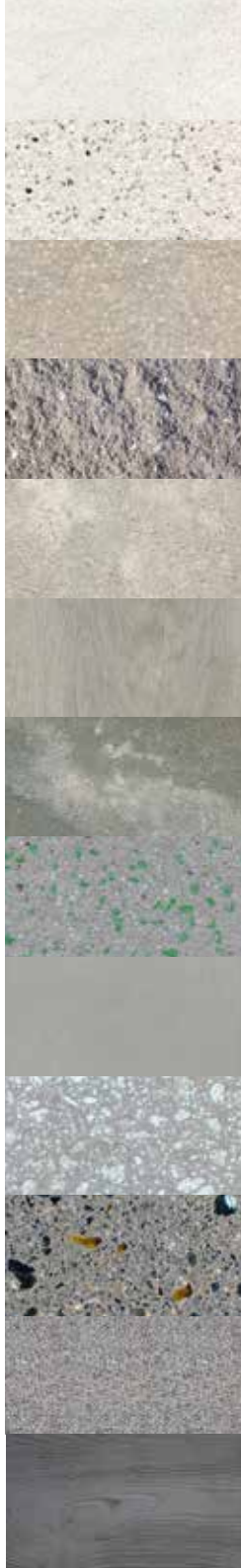



## Jeder **Garten** ist ein **Unikat**.

Wir haben es uns zur Aufgabe gemacht, für jeden Lebensraum eine passende Lösung anzubieten. Steine von GODELMANN stehen für beste Qualität und ausgezeichnetes Design.

Gestalten Sie Wege, Mauern, Terrassen und Sitzplätze nach Ihrem ganz persönlichen Stil und schaffen Sie Ihren persönlichen Lebensraum, in dem Sie sich wohlfühlen.

Gerne unterstützen wir Sie dabei mit Inspirationen und unserer Expertise.



 öffnen und auf  tippen, um Ideen zu erhalten

### MIT KLICK ZUR IDEE

Bei Pinterest gibt es noch mehr Ideen rund um Haus und Garten: Von der Terrasse über die Hofeinfahrt bis zur Mauer. Öffnen Sie dafür die Pinterest-App, tippen Sie auf die Kamera und halten Sie Ihr Smartphone über den Pincode (o.) – und los geht's.



### ALLES AUS EINEM GUSS

Dieses Icon kennzeichnet unsere Gestaltungslinien und bedeutet, dass es in dieser Produktfamilie Pflaster (stone), Terrassenplatten (light), Treppen (step), Podeste (podest) sowie eine auf die Farben und Oberflächen abgestimmte Gartenmauer (wall) gibt.

Stein komplett neu zu denken und immer wieder neu zu erschaffen, dafür steht das Familienunternehmen GODELMANN seit über 75 Jahren.

Online gestalten

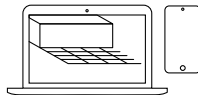

### FINDEN SIE IHREN STIL

Auf der Suche nach dem richtigen Stein? Spielen Sie mit Farben, Formaten und Verlegemustern und finden Sie mit unserem Stylefinder Ihren Favoriten.

 [www.godelmann.de/stylefinder](http://www.godelmann.de/stylefinder)





## Auf der **Suche** nach dem **richtigen** Stein

Die richtige Wahl zu treffen ist gar nicht so leicht. Welche Farbe, welche Größe, welche Verlegung, welche Oberfläche?  
Eine vielschichtige Entscheidung, vor allem wenn es so viele Möglichkeiten gibt, wie bei GODELMANN.

Unsere **Online Tools** helfen bei der Orientierung in unserer Produktwelt und geben noch mehr Anregungen und Ideen für die Gestaltung von Einfahrten, Terrassen und Plätzen im Garten. Mit unserem Stylefinder können Sie mit Formaten, Farben und Verlegemustern spielen und visualisieren, welcher Stein am besten bei Ihnen Zuhause passt.

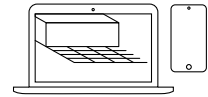

[www.godelmann.de/stylefinder](http://www.godelmann.de/stylefinder)

[www.godelmann.de/mediathek](http://www.godelmann.de/mediathek)



Jede Bauaufgabe ist individuell und einzigartig. Gerne unterstützen wir Sie bei der Ideenfindung für Ihr Gartenprojekt.

Trotz der vielfältigen Online Möglichkeiten sind wir aber der Meinung, dass man Steine fühlen muss. Das können Sie am besten in unseren Stein-Gärten oder beim qualifizierten Fachhändler Ihres Vertrauens in ganz Deutschland, Österreich und in der Schweiz.

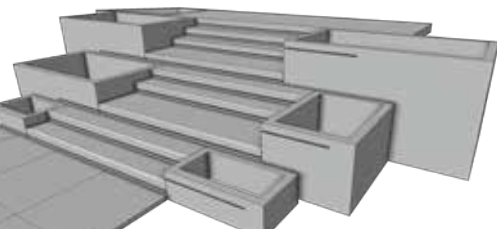

## WILLKOMMEN IM ERSTEN FLAGSHIP-STORE FÜR BETON

Unser exklusiver Showroom im BIKINI BERLIN bietet mit rund 160 m<sup>2</sup> zwar wenig Raum, große Schauflächen auszulegen – dafür aber eine riesige digitale Präsentationsfläche. Auf dieser können alle GODELMANN Produkte in Originalgröße samt Fassade visualisiert werden. Hinzu kommen 18 Schubladen, jede mit bis zu 60 kg Steinmustern bestückt. Diese bilden die „Schatzkammer“ des Stores. Neben dem Optischen, ist nämlich immer auch das Haptische wichtig: wie fühlt sich der Stein an, wie griffig ist seine Oberfläche? Das Steinmuster kann direkt auf die projizierte Fläche gelegt werden, was ein Wechselspiel aus digitalem und analogem Produkterleben ermöglicht.



BIKINI  
BERLIN

Die digitale Präsentationsfläche aus jeweils 12 m<sup>2</sup> Wand- und Bodenelementen bildet das Herzstück des Stores und ist bis dato einzigartig.



### BIKINI BERLIN

Montag – Freitag 10.00 – 18.00 Uhr  
Terminvereinbarung erwünscht!



## Die **besten** Ideen bekommt man im **Garten**.

Wenn Sie noch keine konkrete Vorstellung davon haben, wie Ihr Garten aussehen soll, kommen Sie gerne in unseren. Wir unterstützen Sie bei der Ideenfindung für Ihr Gartenprojekt.

In unseren Ideen-Gärten in Fensterbach, Heinsberg, Kirchheim unter Teck, Maitenbeth oder Wonfurt begleiten Sie unsere Experten auf dem „steinigen Weg“ zu Ihrem Traumgarten. Eingebettet in eine natürliche Landschaft fällt die Auswahl um einiges leichter.

Machen Sie einen Termin mit Ihrem Garten- und Landschaftsbauer oder lassen Sie sich von unseren Fachleuten beraten – mit festem Termin oder ganz spontan.

Hotline 0800-4633562

*(kostenfrei aus dem deutschen Festnetz; Mobilfunkpreise können abweichen)*





Ideen-Garten



### **GUT BERATEN IN UNSEREN IDEEN-GÄRTEN UND UNSEREM FLAGSHIP-STORE**

Profitieren Sie von unserem Know-how und lassen Sie sich beraten: persönlich vor Ort, per Telefon oder online.

**Terminvereinbarung erwünscht!**

- Ganzjährig geöffnet
- an sechs Standorten in Deutschland
- individuelle Beratung
- aktuelles Produktsortiment eingebaut
- kreative Gestaltungsbeispiele zu Terrassen, Hangbefestigungen, Eingangsbereichen und mehr
- praxisnahe Detaillösungen
- Ideen und Möglichkeiten von Sonderanfertigungen

Die Beratungszeiten sowie Kontaktdaten finden Sie unter



[www.godelmann.de/ideengaerten](http://www.godelmann.de/ideengaerten)



# Steine im Einklang mit der Natur

Unsere Steine sind nicht in der Natur gewachsen, aber dennoch Naturprodukte. Denn für ihre Herstellung verwenden wir Rohstoffe wie Sand, Kies und Wasser in Kombination mit Zement aus Kalkstein und Ton.

Mit modernster Technik verändern und definieren wir die Optik und Eigenschaften unserer individuellen Beton-Steine je nach Geschmack, Bedarf und Einsatzzweck. Mit weniger als dem perfekten Stein geben wir uns nicht zufrieden – dafür steht GODELMANN.



zeroC

0 % Zement, 65 % CO<sub>2</sub>-Einsparung

**zeroC** ist unsere Baustoffinnovation mit dem Ziel, eine nachhaltige Alternative zu einem zementgebundenen Baustoff zu sein. Ab Frühjahr 2023 können wir im sogenannten Kernbeton des Steins komplett auf Zement als Bindemittel verzichten. ProActive in Kombination mit **zeroC** ist ein weiterer Meilenstein in Sachen Klimaschutz und aktuell die umweltfreundlichste und klimabewussteste Art und Weise, Flächen klimapositiver zu gestalten.

siehe Seite 187

 **GDM.DECA stone proActive zeroC**





Alle Produkte müssen in einer  
verträglichen Harmonie mit uns  
Menschen und unserem Öko-  
system sein.



## proActive die Zukunft gestalten

Ob Klimaschutz, Wasserhaushalt oder saubere Luft – wir garantieren bei all unseren proActive Produkten Eigenschaften, die einen Beitrag für Mensch und Umwelt leisten. Gerade bei großflächiger Pflasterung ist proActive deshalb unsere oberste Maxime – für innovative Entwicklungen, ressourcenschonende Produktion und langlebige Produkte.



**proDrain** – versickert  
> hält den natürlichen Wasserkreislauf aufrecht



**proWater** – versickert und filtert  
> sauberes Wasser



**proVapo** – verdunstet und klimatisiert  
> schafft ein angenehmes Klima



**proAir** – verbessert die Luftqualität und bindet CO<sub>2</sub>  
> saubere Luft



**proCycle** – schützt Rohstoffressourcen  
> geschlossener Rohstoffkreislauf



**proClean** – schützt die Steinoberfläche  
> schmutzfreie Flächen

# Unser Engagement für die Umwelt

Wer Menschen und Leben wertschätzt wie wir, muss Verantwortung übernehmen: für unsere Umwelt und für die Zukunft. Nachhaltiges Handeln ist daher seit über 40 Jahren integraler Bestandteil der Unternehmenskultur. Seit 2015 produzieren wir zertifiziert CO<sub>2</sub>-neutral und achten in allen Bereichen auf ressourcenschonende Prozesse.

2022 wurde das gesamte Produktprogramm mit dem Umweltzertifikat Cradle to Cradle® Gold ausgezeichnet. Das international anerkannte Zertifikat bestätigt die Umweltverträglichkeit in fünf Kategorien. Dadurch erhalten Planer und Bauherren die Sicherheit, mit GODELMANN Steinen zum ökologisch verträglicheren Bauen beizutragen.



**Konsequent & transparent:  
Unser aktueller  
Nachhaltigkeitsbericht**



Transparenter  
CO<sub>2</sub>-Fußabdruck für  
jedes Produkt



## NACHHALTIGKEIT BEI GODELMANN

- CO<sub>2</sub> neutrale Produktion seit 2015
- Ausgezeichnet als Green Brand
- Zertifiziertes Energie- und Umweltmanagement
- Deutscher Nachhaltigkeitspreis nominiert 2021
- Produkte mit Recycling Granulat GRC 10
- Alle Produkte Cradle to Cradle Gold
- Der proaktive GDM.KLIMASTEIN





### DENKEN IN KREISLÄUFEN

Damit auch künftige Generationen gut leben können, müssen wir unseren Ressourcenverbrauch reduzieren. Die Cradle to Cradle® Zertifizierung sagt aus: Kostbare Ressourcen werden nicht verschwendet, sondern wieder verwendet. Der Cradle to Cradle Ansatz schließt auch die umweltfreundliche Produktion mit ein und wertet noch fünf weitere Kriterien:

- Materialgesundheit der Inhaltsstoffe
- Kreislauffähigkeit der Produkte
- Einsatz erneuerbarer Energien
- Verantwortungsvolles Wassermanagement
- Einhaltung sozialer Standards

In allen Kategorien wurde das Produktsortiment von GODELMANN mit **Cradle to Cradle Certified® Gold** ausgezeichnet.

## Let's Cradle to Cradle!

Fragen Sie nach unserer Altpflaster Rücknahme und unterstützen Sie uns dabei, den Cradle to Cradle Ansatz noch weiter zu forcieren.











## GDM.AWA<sup>®</sup> tile

Unsere neuen Wand- und Bodenfliesen GDM.AWA tile stammen aus der Feder des renommierten Designers Sebastian Herkner. Die besondere Geometrie der Fliesen ermöglicht die Verlegung im Stil des klassischen Fischgrät-Parkett.



Linke Seite vollflächig **GDM.AWA tile** visia, Basalt-Grau

Bild mittig **GDM.AWA tile** visia, Seiden-Grau und terrazzo, Basalt-Grau



**GDM.AWA tile terrazzo, Sand-Beige Naabkies**

Nahtlos lassen sich mit GDM.AWA tile hochwertige Bodenflächen, etwa von Küche oder Wohnraum auf die Terrasse oder in den Garten in einem Guss fortführen.



**GDM.AWA tile visia, Sand-Beige**



🔴 **Sebastian Herkner** gehört zu den jüngsten und bedeutendsten Produkt- und Industriedesignern der Gegenwart. Mit spektakulären Entwürfen, die neue Technologien und klassisches Handwerk verbinden, ist Herkner zu internationaler Bekanntheit gelangt. Für GODELMANN hat er die neue Fliesenkollektion GDM.AWA tile entworfen.



GDM.AWA tile visia, Seiden-Grau und terrazzo, Basalt-Grau



visia Sand-Beige 1 - 4  
terrazzo Weseerkies terrazzo Naabkies



visia Sand-Grau 1 - 4  
terrazzo Weseerkies terrazzo Naabkies



visia Seiden-Grau 1 - 4  
terrazzo Weseerkies terrazzo Naabkies



visia Basalt-Grau 1 - 4  
terrazzo Weseerkies terrazzo Naabkies

GDM.AWA tile ist in vier natürlichen Farbstellungen erhältlich: **Sand-Beige, Sand-Grau, Seiden-Grau und Basalt-Grau**. Jede Farbfamilie umfasst vier dezente Abstufungen sowie zwei moderne Terrazzo-Varianten, die sich beliebig untereinander kombinieren lassen. Die sechs unterschiedlich großen Rautenformate lassen sich spielerisch miteinander kombinieren oder auch nur einzeln verlegen.

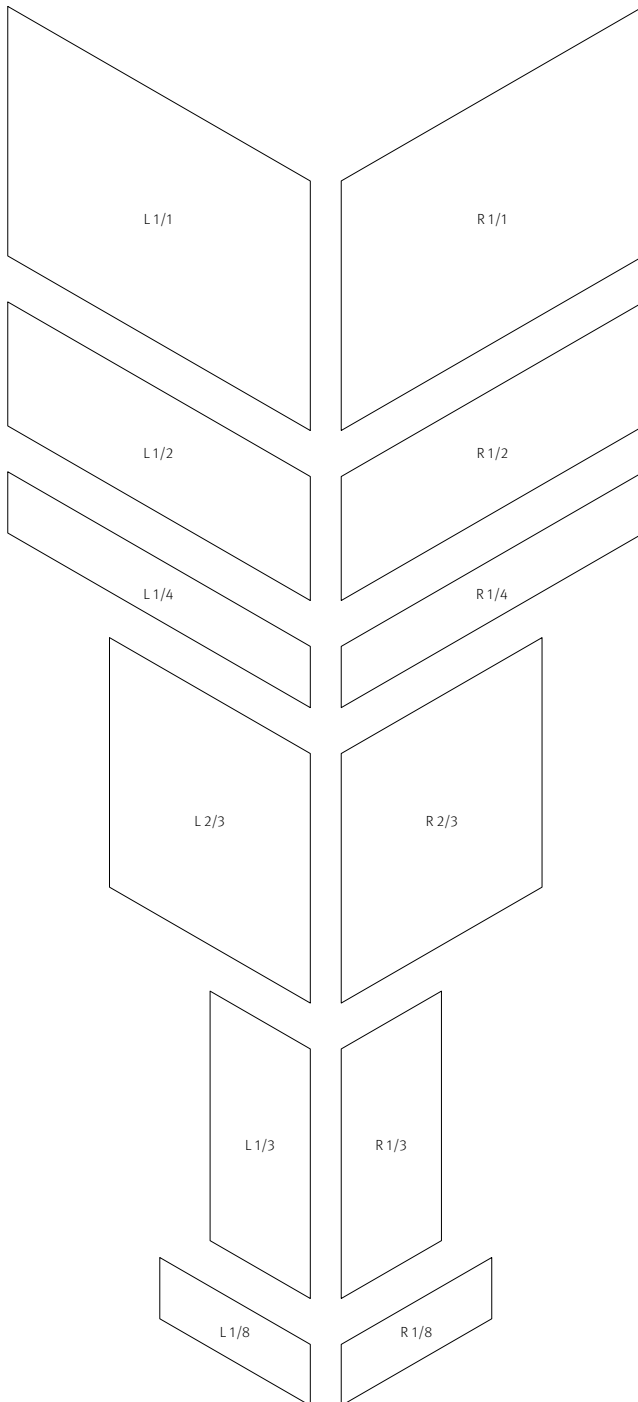

GDM.AWA tile visia, Basalt-Grau

**PRODUKTDDETAILS**

- **visia** R-Wert 9  
schalungsglatte, imprägnierte Oberfläche
- **terrazzo** R-Wert 9  
geschliffene Oberfläche mit Kieseinschlüssen
- Handfertigung
- ohne Abstandhalter
- Wolkenbildungen, Marmorierungen, Helligkeits- und Farbabweichungen können auftreten

<b>80/66/2 cm</b>	L 1/1 und R 1/1
<b>80/33/2 cm</b>	L 1/2 und R 1/2
<b>80/16,5/2 cm</b>	L 1/4 und R 1/4
<b>53,5/66/2 cm</b>	L 2/3 und R 2/3
<b>26,5/66/2 cm</b>	L 1/3 und R 1/3
<b>40/16,5/2 cm</b>	L 1/8 und R 1/8





## GDM.MASSIMO<sup>®</sup> tile

Fließende Übergänge von Innen nach Außen.  
Mit GDM.MASSIMO tile gehen wir in das Wohnzimmer, die Küche, das Esszimmer oder den Flur. Die 2 cm dicken Fliesen in hochfeiner Architekturbetonqualität faszinieren durch ihre schlichte Materialität und die einzigartige Haptik.



Diese Seite **GDM.MASSIMO tile** 99,8/99,8/2 cm, visia, Sonderfarbe Beige  
Linke Seite vollflächig **GDM.MASSIMO tile** visia, Dunkelgrau  
Bild mittig **GDM.MASSIMO tile** 99,8/99,8/2 cm, visia, Sonderfarbe Beige



GDM.MASSIMO tile 99,8/99,8/2 cm, visia, Grau

Jede GDM.MASSIMO tile ist ein Unikat und wird in unserer Betonmanufaktur von Hand gefertigt. Dabei unterstreicht das sanfte Changieren der Farben die Natürlichkeit und bringt die Lebendigkeit des Werkstoffs Beton besonders zur Geltung.



### PRODUKTDDETAILS

- **visia** R-Wert 9  
schalungsglatte, imprägnierte Oberfläche
- Handfertigung
- mit abgerundeter Kante
- ohne Abstandhalter
- Wolkenbildungen, Marmorierungen, Helligkeits- und Farbabweichungen sind charakteristisch

 ergänzendes Zubehör  
Stufen und Podeste, S. 224

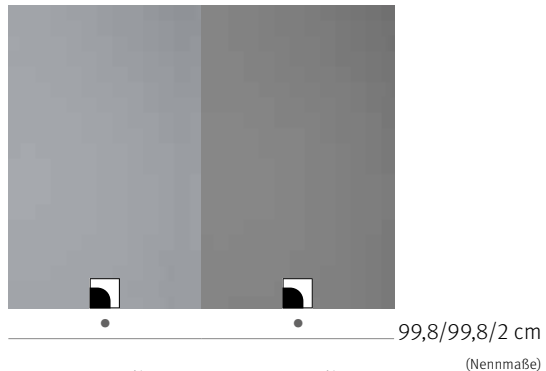

GDM.MASSIMO tile  
**visia, Grau**

Hochleistungsbeton schalungsglatt mit Schutz

GDM.MASSIMO tile  
**visia, Dunkelgrau**

Hochleistungsbeton schalungsglatt mit Schutz







## GDM.CHIANTO tile®

Die großformatigen Feinsteinzeugplatten GDM.CHIANTO tile in Beton- oder Natursteinoptik setzen elegante Akzente zur anspruchsvollen Gestaltung Ihres Balkons oder Ihrer Dachterrasse.



Diese Seite **GDM.CHIANTO tile** 120/40/2 cm, cotto, Beige  
Linke Seite vollflächig **GDM.CHIANTO tile** cotto, Naturstein hell  
Bild mittig **GDM.CHIANTO tile** 120/40/2 cm, cotto, Beige



**GDM.CHIANTO tile 100/50/2 cm, cotto, Granit dunkel**

Mit der geringen Plattendicke von 2 cm sind unsere Feinsteinzeugplatten die ideale Lösung für niedrige Aufbauhöhen.

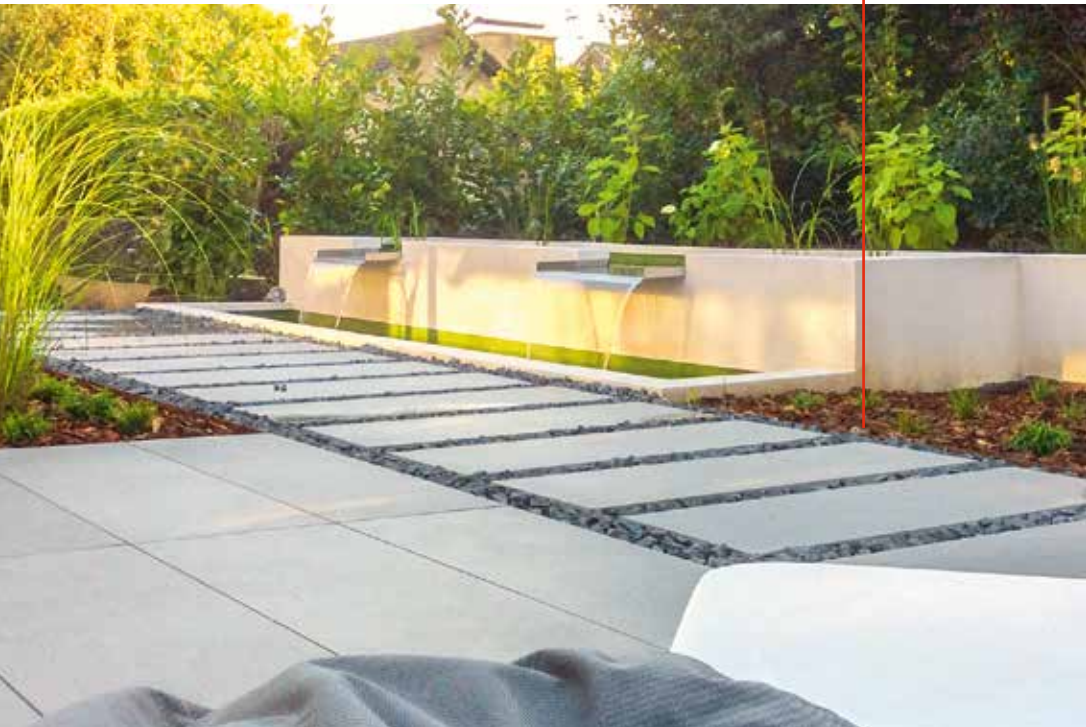

**GDM.CHIANTO tile 120/40/2 cm, cotto, Grau**

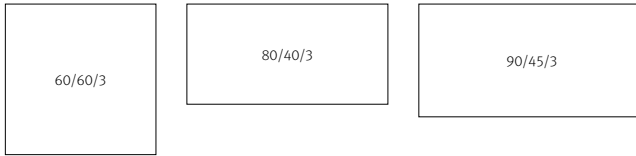
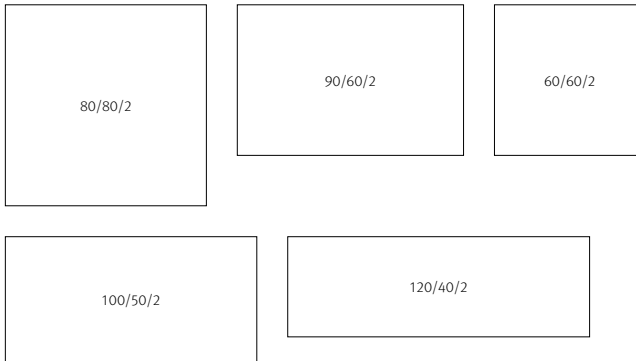

**GDM.CHIANTO tile** 60/60/2 cm, cotto, Grau

**Dicke 3 cm****Dicke 2 cm****PRODUKTDETAILS**

- **cotto** R-Wert 11
- gebrannte Feinsteinzeugfliese
- mit leicht strukturierter Oberfläche
- scharfkantig
- ohne Abstandhalter
- kratzunempfindlich und pflegeleicht
- geringe Aufbauhöhe und Gewicht – ideal für Balkon und Dachterrasse

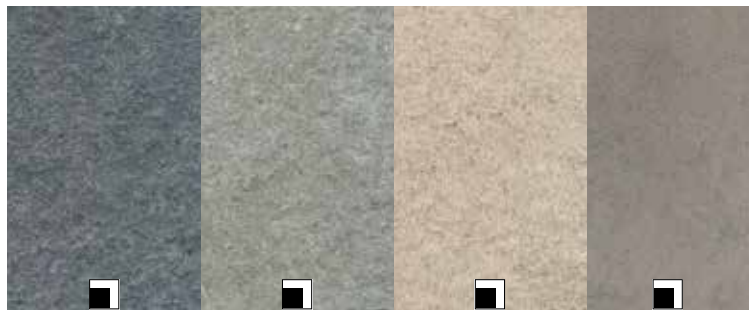

GDM.CHIANTO tile  
cotto, Anthrazit  
gebrannt, scharfkantig

GDM.CHIANTO tile  
cotto, Grau  
gebrannt, scharfkantig

GDM.CHIANTO tile  
cotto, Beige  
gebrannt, scharfkantig

GDM.CHIANTO tile  
cotto, Beton hell  
gebrannt, scharfkantig

•	•	•	•	•	60/60/3 cm
•	•			•	80/40/3 cm
					90/45/3 cm

**GDM.CHIANTO tile**  
cotto, Schiefer-Grau  
gebrannt, scharfkantig

**GDM.CHIANTO tile**  
cotto, Schiefer-Anthrazit  
gebrannt, scharfkantig

**GDM.CHIANTO tile**  
cotto, Naturstein dunkel  
gebrannt, scharfkantig

**GDM.CHIANTO tile**  
cotto, Naturstein hell  
gebrannt, scharfkantig

**GDM.CHIANTO tile**  
cotto, Zement-Anthrazit  
gebrannt, scharfkantig

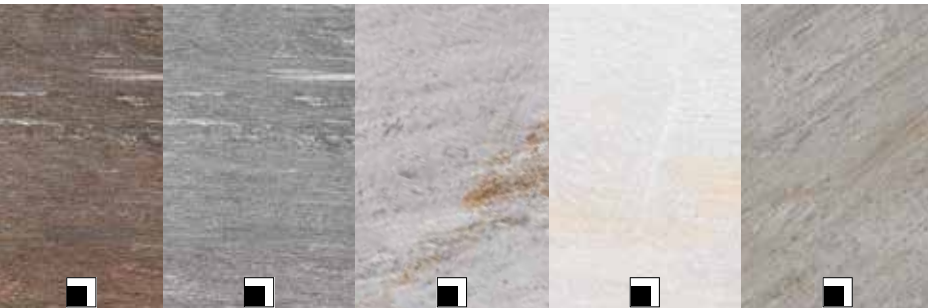

•	•	•	•	•	80/80/2 cm
				•	90/60/2 cm
					60/60/2 cm
•	•	•	•		100/50/2 cm
					120/40/2 cm

**GDM.CHIANTO tile**  
cotto, Granit dunkel  
gebrannt, scharfkantig

**GDM.CHIANTO tile**  
cotto, Granit hell  
gebrannt, scharfkantig

**GDM.CHIANTO tile**  
cotto, Quarzit dunkel  
gebrannt, scharfkantig

**GDM.CHIANTO tile**  
cotto, Quarzit hell  
gebrannt, scharfkantig

**GDM.CHIANTO tile**  
cotto, Quarzit-Grau  
gebrannt, scharfkantig





## GDM.CARMINO tile®

GDM.CARMINO tile Feinsteinzeugplatten zaubern den Charme eines wohnlichen Holzbodens auf Ihre Terrasse. Durch die natürliche Maserung und Farbgebung wird der Echtholzcharakter nahezu perfekt interpretiert.



Diese Seite **GDM.CARMINO tile** 120/40/2 cm, cotto, Eiche grau

Linke Seite vollflächig **GDM.CARMINO tile** cotto, Eiche alt

Bild mittig **GDM.CARMINO tile** 120/40/2 cm, cotto, Eiche grau



GDM.CARMINO tile 120/40/2 cm, cotto, Eiche natur



---

Äußerst robust und sehr pflegeleicht eignen sich die extrem dünnen GDM.CARMINO tile zur Verlegung auf Terrassen mit niedrigen Aufbauhöhen.



**GDM.CARMINO tile** 120/40/2 cm, cotto, Eiche dunkel



**GDM.CARMINO tile** 120/40/2 cm, cotto, Eiche natur

Dicke 2 cm

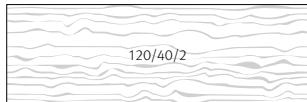

Dicke 3 cm

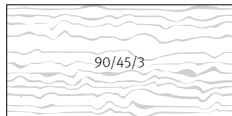

GDM.CARMINO tile 120/40/2 cm, cotto, Eiche grau



GDM.CARMINO tile 120/40/2 cm, cotto, Eiche grau

**PRODUKTDDETAILS**

- **cotto** R-Wert 11  
gebrannte Feinsteinzeugfliese
- mit leicht strukturierter Oberfläche
- scharfkantig
- ohne Abstandhalter
- kratzunempfindlich und pflegeleicht
- geringe Aufbauhöhe und Gewicht – ideal für Balkon und Dachterrasse







## GDM.MASSIMO® light

Bei der Gestaltung von Außenanlagen bietet GDM.MASSIMO light ein höchst mögliches Maß an Flexibilität. Nahezu jede gestalterische Vorgabe kann umgesetzt werden – individuell und unverwechselbar, aus feinstem Sichtbeton.



Diese Seite **GDM.MASSIMO light** 100/100 cm, visia, Grau  
Linke Seite vollflächig **GDM.MASSIMO** visia, Dunkelgrau  
Bild mittig **GDM.MASSIMO light** 100/100 cm, visia, Grau



**GDM.MASSIMO** 145/90 cm, visia, Grau

Beton ist ein natürlicher Werkstoff. Unterschiede in Farbe, Struktur, Textur sowie Wolkenbildungen sind charakteristisch.



**GDM.MASSIMO** 150/100 cm, visia, Dunkelgrau und **GDM.NOVO wall proActive** 75/25/15 cm, linear, Schiefer



**GDM.MASSIMO** 205/120 cm, visia, Grau

Die freitragenden Treppen  
scheinen zu schweben und  
setzen einen architektoni-  
schen Akzent.







**GDM.MASSIMO** visia, Hellgrau

GDM.MASSIMO Produkte werden individuell nach Baugerwünsch von Hand gefertigt. Sie zeichnen sich durch ein hohes Maß an Oberflächen- und Formatvielfalt aus. Passende Stufen, Podeste und andere Gestaltungselemente in hochwertiger Sichtbetonoptik fertigen wir ebenfalls in unserer Manufaktur (siehe Seite 308).



**GDM.MASSIMO** 80/60 cm, etrusco, Kalkstein hell (Sonderformat und -farbe)

Seite 358  
Informationen zur  
Imprägnierung von  
Sichtbetonoberflächen



Fotohinweis: Baumschule Ulmer

**GDM.MASSIMO light** 100/100 cm, visia, Grau



**GDM.MASSIMO light** 100/100 cm, visia, Hellgrau und **GDM.MASSIMO seat** 100/100/50 cm, visia, Hellgrau



**GDM.MASSIMO light** 100/50 cm, visia, Hellgrau



**GDM.MASSIMO light** 100/100 cm (freischwebende Treppe) visia, Hellgrau



**GDM.MASSIMO light** 100/50 cm, visia, Anthrazit und  
**GDM.NUEVA step** 100/35/20 cm, ferro, Anthrazit-Uni

Beton ist ein natürlicher Werkstoff. Unterschiede in Farbe, Struktur, Textur sowie Wolkenbildungen sind bei handgefertigten Platten charakteristisch.

Seite 358  
Informationen zur Optik von  
Sichtbetonoberflächen



**GDM.MASSIMO light** 100/100 cm, visia, Hellgrau, **GDM.MASSIMO pedestal** visia, Grau und **GDM.MASSIMO seat** visia, Grau



GDM.MASSIMO light 100/100 cm, visia, Hellgrau

Selbstverdichtender Beton  
 – auch SV-Beton genannt –  
 entlüftet im Gegensatz zu  
 herkömmlichem Rüttelbeton  
 selbstständig. Dies prädestiniert  
 ihn als Baustoff für  
 Oberflächen mit besonders  
 hohen Ansprüchen an die  
 Optik, Dauerhaftigkeit und  
 Gestaltung.



GDM.MASSIMO light 100/100 cm, visia, Hellgrau



**GDM.MASSIMO light** 100/100 cm, visia, Hellgrau



#### **GESTALTUNGSLINIE**

Bei diesem Produkt gibt es passend zum Pflaster (stone), Terrassenplatten (light), Treppen (step), Podeste (podest) sowie eine auf die Farben und Oberflächen abgestimmte Gartenmauer (wall).



GDM.MASSIMO radial ø 225 cm, visia, Grau



GDM.MASSIMO light 100/100 cm, etrusco, Grau

### VERLEGUNG

Für die Verlegung der großformatigen Platten empfehlen wir Vakuum-Hebegeräte. Gerne geben wir Ihnen Adressen von Fachunternehmen, bei denen Sie diese Geräte mieten können.

 ergänzendes Zubehör  
Stufen & Podeste, S. 224

200/100/6,5

150/100/6,5

100/100/6,5



**PRODUKTDDETAILS**

- **visia** R-Wert 9  
schalungsglatte Oberfläche aus Hochleistungsbeton, wahlweise gestrahlt
- **ruvido** R-Wert 11  
Oberfläche aus Hochleistungsbeton, leicht aufgeraut
- **etrusco** R-Wert 9  
Oberfläche aus Hochleistungsbeton mit porösen Einschlüssen
- Format frei wählbar, Handfertigung
- runde Mikrofase
- ohne Abstandhalter
- Größen bis zu einer Abmessung von 500 x 270 cm möglich
- Wolkenbildungen, Marmorierungen, Helligkeits- und Farbabweichungen sind charakteristisch



•	•	•	200/100/6,5 cm
•	•	•	150/100/6,5 cm
•	•	•	100/100/6,5 cm
•	•	•	Sonderformate

GDM.MASSIMO light  
**visia, Grau**  
Hochleistungsbeton  
schalungsglatt

GDM.MASSIMO light  
**ruvido, Grau**  
Hochleistungsbeton  
leicht aufgeraut

GDM.MASSIMO light  
**etrusco, Grau**  
Hochleistungsbeton  
mit porösen Einschlüssen





## GDM.MASSIMO<sup>®</sup> plank

Unverwechselbar: Unsere GDM.MASSIMO plank werden individuell und sorgfältig von Hand gefertigt. Als perfekte Symbiose sind sie unverwundlich wie Beton und fein gemasert wie Holz – jede für sich ein Unikat.



Diese Seite **GDM.MASSIMO plank** 250/20/8 cm, visia, Grau und **GDM.NOVO wall proActive** 75/25/15 cm, linear, Kreide

Linke Seite vollflächig **GDM.MASSIMO plank** visia, Grau

Bild mittig **GDM.MASSIMO plank** 250/20/8 cm, visia, Beige (Farbe auf Anfrage)



Für unsere Betondiele GDM.MASSIMO plank kombinieren wir die einzigartige Haptik von Holz mit den perfekten Materialeigenschaften von Beton.



---

Schlank.Schick.Stark.  
In unterschiedlichen  
Dielenlängen und  
-breiten verbaut ergibt  
sich ein sehr natür-  
liches Terrassenbild.

Unsere Dielen sind  
absolut feuchtigkeits-  
resistent, trittsicher  
und splitterfrei.



**GDM.MASSIMO plank** 250/22/8 und 250/20/8 cm, visia, Braun



GDM.MASSIMO plank stehen für ausgezeichnetes Design und eine Ästhetik, die Form, Oberfläche und Material in Einklang bringt: „Die Betondielen bestechen durch ihre klare Formensprache und eine beeindruckende Oberflächenqualität“, heißt es in der Jury-Begründung.



reddot design award  
winner 2014

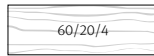
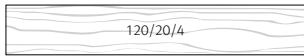
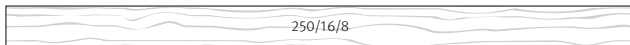
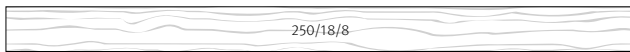
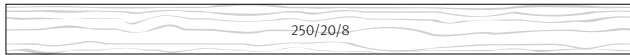
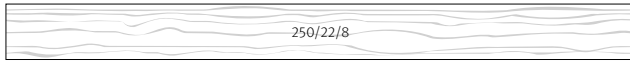

**GDM.MASSIMO plank 250/20/8 cm, visia, Braun**

**Dicke 4 cm****Dicke 8 cm**

Beton ist ein natürlicher Baustoff, der aufgrund von Temperaturschwankungen unterschiedliche Ausdehnungen hat. Daher kann es vor allem bei den 250 cm langen Dielen zu Verwindungen und Höhenunterschieden von mehreren Millimetern an den Stoßkanten kommen. Dies unterstreicht den natürlichen Charakter der holzartigen Diele.

GDM.MASSIMO plank sind nicht genormte Bauteile.

**VORTEILE GDM.MASSIMO plank**

- keine Unterkonstruktion nötig, Verlegung auf Splitt
- widerstandsfähiger und dauerhafter als Vollholz
- keine Druckstellen durch einzigartige Oberflächenhärte
- resistent gegen Insekten und Pilze
- unempfindlich gegen Nässe und Feuchtigkeit
- ökologisch nachhaltigere Alternative zu WPC-Dielen

 Verlegevideo unter [www.godelmann.de/mediathek](http://www.godelmann.de/mediathek)



**PRODUKTDDETAILS**

- **visia** R-Wert 13  
Oberfläche aus Hochleistungsbeton mit Holzstruktur
- scharfkantig
- ohne Abstandhalter
- rutsch- und trittsicher
- jede Diele ein Unikat

 ergänzendes Zubehör  
GDM.MASSIMO plank step S. 232



•	•	•	60/20/4 cm
•	•	•	120/20/4 cm
•	•	•	250/22/8 cm
•	•	•	250/20/8 cm
•	•	•	250/18/8 cm
•	•	•	250/16/8 cm

GDM.MASSIMO plank  
visia mit Holzstruktur, Grau  
Hochleistungsbeton mit Holzstruktur

GDM.MASSIMO plank  
visia mit Holzstruktur, Anthrazit  
Hochleistungsbeton mit Holzstruktur

GDM.MASSIMO plank  
visia mit Holzstruktur, Braun  
Hochleistungsbeton mit Holzstruktur





## GDM.CASADO light

Gönnen Sie sich etwas Exklusives. GDM.CASADO light verleihen Terrasse und Wegen einen Hauch von Luxus. Die einzigartig sanft geschliffene Oberfläche fino mit farbechten Naturstein-Edelsplitten zeichnet GDM.CASADO light aus.



Diese Seite **GDM.CASADO light proActive** 80/40/5 cm, fino, Beige hell  
Linke Seite vollflächig **GDM.CASADO light proActive** fino, Beige hell  
Bild mittig **GDM.CASADO light proActive** 80/40/5 cm, fino, Beige hell



GDM.CASADO light proActive 80/40/5 cm, fino, Beige hell und GDM.NOVO wall proActive 75/25/15 cm, linear, Sandstein mit Wasserspiel

80/40/5

ergänzendes Pflaster  
GDM.CASADO stone, S. 158

**PRODUKTDDETAILS**

- **fino proClean 100** R-Wert 10  
geschliffene, seidenmatte Oberfläche mit  
Hydrophobierung, lässt Schmutz nicht in  
das Betongefüge eindringen
- mit Mikrofase
- ohne Abstandhalter
- rutsch- und trittsicher

Beim **fino**-Verfahren wird die Oberfläche mit  
Industriediamanten geschliffen. Dadurch  
entstehen je nach Körnung Oberflächen mit  
faszinierenden, seidigenmatten Glanz.



80/40/5 cm

GDM.CASADO light proActive  
fino, Beige hell, proClean 100  
geschliffen und hydrophobiert

GDM.CASADO light proActive  
fino, Beige dunkel, proClean 100  
geschliffen und hydrophobiert





## GDM.NUEVA® light

Erlesene, Ton in Ton farbige Edelsplite sowie die sanft veredelten Oberflächen verleihen GDM.NUEVA light Platten ihre zeitlose Eleganz. Großzügige Formate und die ruhigen, natürlichen Farben unterstreichen die dezent zurückhaltende Flächenwirkung von GDM.NUEVA light.



Fotohinweis: rode buske GÄRTEN

Diese Seite **GDM.NUEVA light proActive 80/80/5,5 cm, ferro, Sandstein-Uni**  
Linke Seite vollflächig **GDM.NUEVA light proActive ferro, Grau-Uni**  
Bild mittig **GDM.NUEVA light proActive 80/80/5,5 cm, ferro, Sandstein-Uni**  
und **GDM.NUEVA step und seat**



GDM.NUEVA light Platten im  
XXL-Format lassen Flächen noch  
größer und edler wirken.

GDM.NUEVA light proActive 80/80/5 cm, ferro, Silber-Uni



GDM.NUEVA light proActive 100/100/5,5 cm, ferro, Grau-Uni





**GDM.NUEVA light proActive** 80/40/5 cm, ferro, Anthrazit-Uni



**proClean**

Dank proClean wird die Steinoberfläche geschützt und Sie freuen sich an schmutzfreien und leicht zu reinigenden Flächen.



**GDM.NUEVA light proActive 60/40/5 cm, ferro, Grau-Uni**

---

Durch Rasenfugen lassen sich Wege mit Trittplatten besonders gut in das natürliche Gartenkonzept integrieren.



**GDM.NUEVA light proActive 80/40/5 cm, ferro, Anthrazit-Uni**



### GESTALTUNGSLINIE

Bei diesem Produkt gibt es passend zum Pflaster (stone), Terrassenplatten (light), Treppen (step), Podeste (podest) sowie eine auf die Farben und Oberflächen abgestimmte Gartenmauer (wall).





**GDM.NUEVA light proActive** 80/80/5 cm, ferro, Grau-Uni

Die zweilagige Beschichtung mit proClean 900 schützt die Platten dauerhaft vor Schmutz und erleichtert das Reinigen.



**GDM.NUEVA light proActive** 80/40/5 cm, ferro, Silber-Uni

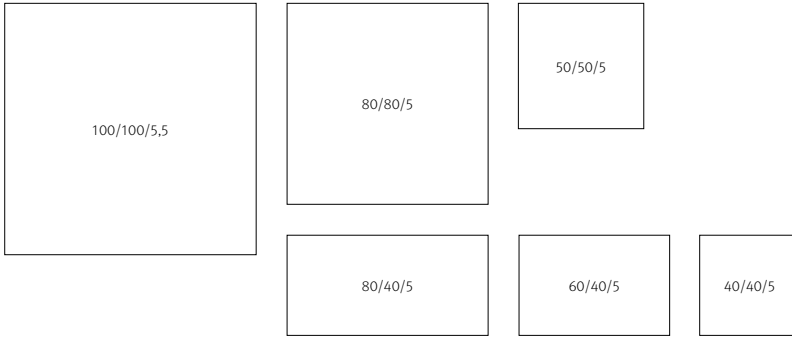

Seite 360  
 Vorteile proClean 100 und proClean 900



GDM.NUEVA light proActive 100/100/5,5 und 80/40/5 cm, ferro, Grau-Uni

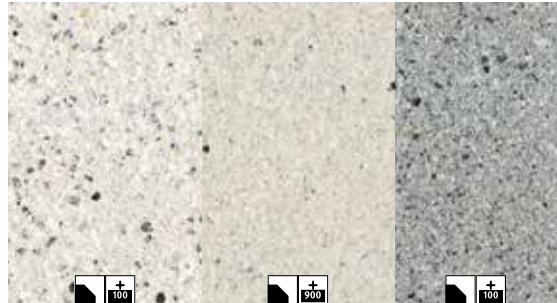

•	•	•
•	•	•
•	•	•
•	•	•

GDM.NUEVA light  
 ferro, Silber-Uni, proClean 100  
 edelstahlkugelgestrahlt und hydrophobiert

GDM.NUEVA light  
 ferro, Silber-Uni, proClean 900  
 edelstahlkugelgestrahlt und beschichtet

GDM.NUEVA light  
 ferro, Grau-Uni, proClean 100  
 edelstahlkugelgestrahlt und hydrophobiert









## GDM.TIARO® light

Zeitlos elegante Oberflächen liegen bei Flächenbelägen voll im Trend. Das moderne Plattensystem GDM.TIARO light erfüllt diese Anforderungen in hohem Maß. Geradlinige Formate mit schmalen Fugen, klare Farben sowie die leicht gemaserte Schieferstruktur stehen für das puristische Design von GDM.TIARO light.



Diese Seite **GDM.TIARO light proActive** 80/40/5 cm, silco, Schiefer-Grau  
Linke Seite vollflächig **GDM.TIARO light proActive** Arktis-Grau  
Bild mittig **GDM.TIARO light proActive** 80/40/5 cm, Gletscher-Weiß und  
**GDM.ALLAN block** Grau-Schwarz



**GDM.TIARO light proActive** 80/40/5 cm, Schiefer-Grau

 Seite 360  
 Gebrauchshinweis zu  
 proClean Oberflächen

### **GARTENTREND KONTRAST**

Bringen Sie eine klare Aussage auf Ihre Terrasse. Ein Beispiel hierfür kann ein modisches Lounge-Set sein, das in seiner Einfachheit die Terrasse ausfüllt. Oder machen Sie ein klares Statement mit Farben. Kombinieren Sie mutig verschiedene Farben und Materialien und lassen Sie den Kontrast wirken.



**GDM.TIARO light proActive** 80/40/5 cm Arktis-Grau und **GDM.DECA stone** Großpflastersystem (Typ AO), nativo, Muschel-Kalk nuanciert

Schützen Sie proClean Oberflächen vor Kratzspuren und bringen Sie Filzgleiter an Ihrem Terrassenmobiliar an.



**GDM.TIARO light proActive** 80/40/5 cm, Arktis-Grau

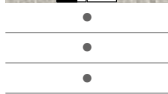

GDM.TIARO light proActive  
silco, Gletscher-Weiß, proClean 100  
gebürstet und hydrophobiert

**PRODUKTDETAILS**

- **silco proClean 100** R-Wert 12  
gebürstete, samtweiche Oberfläche mit Hydrophobierung, lässt Schmutz nicht in das Betongefüge eindringen
- natürlich strukturierte Schieferoptik
- mit Mikrofase
- ohne Abstandhalter

**PRODUKTDETAILS**

- **proClean 900** R-Wert 10  
naturbelassene Oberfläche mit dauerhafter 4-lagiger proClean 900 Beschichtung und farbveredelter Oberfläche
- natürlich strukturierte Schieferoptik
- mit Mikrofase
- ohne Abstandhalter

Beim silco-Verfahren wird die Oberfläche mit rotierenden Bürsten bearbeitet. Dadurch entstehen Oberflächen mit pastelligen Farben und seidigem Glanz.

Seite 360  
Vorteile proClean 100 und proClean 900

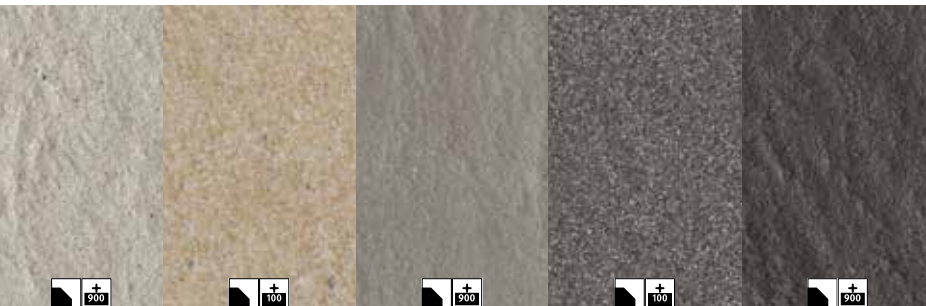

80/80/5 cm

80/40/5 cm

60/40/5 cm

GDM.TIARO light proActive  
Gletscher-Weiß, proClean 900  
beschichtet

GDM.TIARO light proActive  
silco, Sahara-Gelb, proClean 100  
gebürstet und hydrophobiert

GDM.TIARO light proActive  
Arktis-Grau, proClean 900  
beschichtet

GDM.TIARO light proActive  
silco, Schiefer-Grau, proClean 100  
gebürstet und hydrophobiert

GDM.TIARO light proActive  
Schiefer-Grau, proClean 900  
beschichtet

proClean 900   
proClean 100   
mit Mikrofase 





## GDM.GABANO® light

Ein fein aufeinander abgestimmtes Farbspektrum, sowie eine elegante und geradlinige Formensprache – die moderne Terrassenplatte GDM.GABANO light erinnert an die schimmernde Eleganz von Seide und verleiht Ihrer Terrasse einen individuellen und zeitlosen Akzent.



Diese Seite **GDM.GABANO light** 80/40/5 cm, silco, Sandgrau hell

Linke Seite vollflächig **GDM.GABANO light** silco, Beige

Bild mittig **GDM.GABANO light** 80/40/5 cm, silco, Beige



GDM.GABANO light 80/40/5 cm, silco, Beige



GDM.GABANO light 80/40/5 cm, silco, Beige und GDM.NOVO step proActive fino, Kreide





**GDM.GABANO light** 80/40/5 cm, silco, Sandgrau hell

Trittplatten lockern die Gestaltung auf und sorgen gleichzeitig dafür, trockenen Fußes zum Beet, zur Terrasse oder rund ums Haus zu kommen.

---



**GDM.GABANO light** 80/40/5 cm, silco, Sandgrau dunkel



Die Steinoberfläche wird mit Bürsten  
geglättet. Dadurch entsteht eine sehr  
feine und seidenmatte Oberfläche.

**GDM.GABANO light** 80/40/5 cm, silco, Sandgrau hell



**GDM.GABANO light** 60/30/5 cm, silco, Rauchgrau und **GDM.GARDA wall proActive** antikplus, Grau-Schwarz nuanciert

Dicke 3 cm

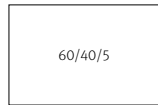
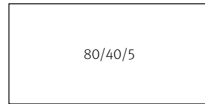

Dicke 5 cm

**PRODUKTDETAILS**

- **silco** R-Wert 11
- gebürstete Oberfläche mit seidenmattem Glanz
- mit Mikrofase
- ohne Abstandhalter



60/30/3 cm

80/40/5 cm

60/40/5 cm

GDM.GABANO light  
silco, Sandgrau hell  
gebürstet

GDM.GABANO light  
silco, Sandgrau mittel  
gebürstet

GDM.GABANO light  
silco, Sandgrau dunkel  
gebürstet

GDM.GABANO light  
silco, Rauchgrau  
gebürstet

GDM.GABANO light  
silco, Beige  
gebürstet





## GDM.LAMARO® light

GDM.LAMARO light ist eine Terrassenplatte die mit ihrer eingepprägten Brettstruktur an Parkettboden erinnert. Die Platten sind in drei dezenten Farben erhältlich. Dank ihrer smoothen Oberfläche macht das Barfußlaufen hier besonders Freude.



Diese Seite **GDM.LAMARO light** 80/40/5 cm, silco, Sandgrau hell  
Linke Seite vollflächig **GDM.LAMARO light** silco, Sandgrau hell  
Bild mittig **GDM.LAMARO light** 80/40/5 cm, silco, Rauchgrau



**GDM.LAMARO light 80/40/5 cm, silco, Sandgrau hell**

---

Die Verlegung machts:  
geradlinig oder im  
Fischgrät – wie es gefällt.



**GDM.LAMARO light 80/40/5 cm, silco, Sandgrau hell**

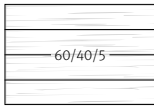
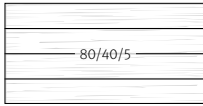

### PRODUKTDETAILS

- **silco** R-Wert 11  
gebürstete Oberfläche mit seidennatem Glanz
- Holzoptik mit 4 Dielen pro Format (3 Scheinfugen)
- mit Mikrofase
- ohne Abstandhalter

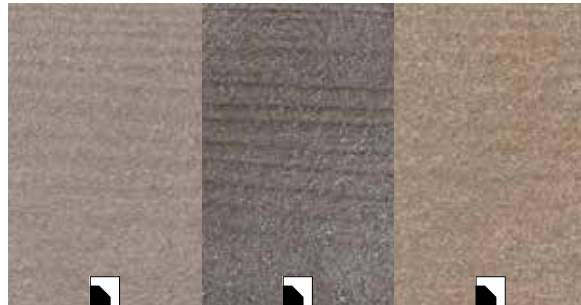

GDM.LAMARO light  
silco, Sandgrau hell  
gebürstet

GDM.LAMARO light  
silco, Rauchgrau  
gebürstet

GDM.LAMARO light  
silco, Beige  
gebürstet

80/40/5 cm

60/40/5 cm







## GDM.MOLINA® light

Großzügige Terrassen erhalten durch den natürlichen Bodenbelag GDM.MOLINA light ein edles Ambiente. Warme Grau-Töne stehen zur Verfügung – entweder zum Durchmischen oder jeder Farbton für sich. Dank der ebenen Plattenoberfläche haben Terrassenmöbel einen sicheren, festen Stand.



Diese Seite **GDM.MOLINA light** ferro soft, Granit mittel

Linke Seite vollflächig **GDM.MOLINA light** ferro soft, Granit dunkel

Bild mittig **GDM.MOLINA light** 80/40/5 cm ferro soft, Granit dunkel,

**GDM.NOVO wall proActive** linear, Grau



### GESTALTUNGSLINIE

Bei diesem Produkt gibt es passend zum Pflaster (stone), Terrassenplatten (light), Treppen (step), Podeste (podest) sowie eine auf die Farben und Oberflächen abgestimmte Gartenmauer (wall).

Unsere ferro soft-Oberflächen zeichnen sich durch ein samtiges Finish aus.

GDM.MOLINA light 60/40/5 cm, ferro soft, Granit mittel



GDM.MOLINA light 60/40/5 cm, ferro soft, Granit mittel

80/40/5

60/40/5

**PRODUKTDDETAILS**

- **ferro soft** R-Wert 12
- mikrofeingestrahlt und anschließend gebürstete Oberfläche mit seidenmattem Glanz
- scharfkantig mit GDM.Kantenschutz
- mit verdeckt angeformten Abstandhaltern/Verbundstabilisatoren
- rutsch- und trittsicher

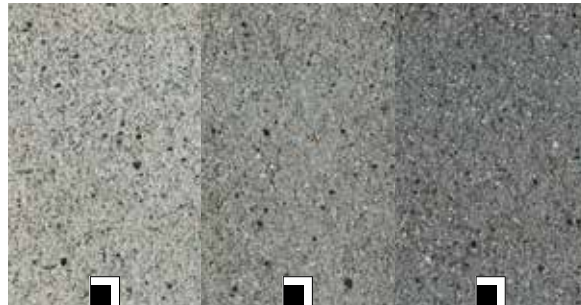

80/40/5 cm

60/40/5 cm

**GDM.MOLINA light**  
**ferro soft, Granit hell**  
 mikrofein gestrahlt und gebürstet, scharfkantig

**GDM.MOLINA light**  
**ferro soft, Granit mittel**  
 mikrofein gestrahlt und gebürstet, scharfkantig

**GDM.MOLINA light**  
**ferro soft, Granit dunkel**  
 mikrofein gestrahlt und gebürstet, scharfkantig





## GDM.DECA light

Die Terrassenplatte GDM.DECA light ist die Produkterweiterung zu unseren GDM.DECA stone. Speziell entwickelt, um die individuellen Anforderungen für Ihren persönlichen Terrassentraum zu erfüllen. Die Platten sind in Muschel-Kalk, Grau-Schwarz und Braun-Beige erhältlich.



Diese Seite **GDM.DECA light** 60/40/5 cm, nativo, Muschel-Kalk nuanciert  
Linke Seite vollflächig **GDM.DECA light** nativo Muschel-Kalk nuanciert  
Bild mittig **GDM.DECA light** 80/40/5 cm, nativo, Muschel-Kalk nuanciert und  
**GDM.KLASSIK wall** antikplus, Sandstein-Beige



**GDM.DECA light** 60/40/5 cm, nativo, Grau-Schwarz nuanciert



### GESTALTUNGSLINIE

Bei diesem Produkt gibt es passend zum Pflaster (stone), Terrassenplatten (light), Treppen (step), Podeste (podest) sowie eine auf die Farben und Oberflächen abgestimmte Gartenmauer (wall).

Natürlich gerahmt:  
Die Einfassungssteine aus der  
GDM.KLASSIK Serie fassen  
Wege und Beete natürlich ein.

---



**GDM.DECA light** 60/40/5 cm, nativo, Grau-Schwarz nuanciert, **GDM.KLASSIK Einfassungsstein** Grau-Schwarz nuanciert



**GDM.DECA light** 80/40/5 cm, nativo, Muschel-Kalk nuanciert, **GDM.KLASSIK wall** antikplus, Sandstein-Beige



**GDM.DECA light** 60/40/5 cm, nativo, Muschel-Kalk nuanciert



**GDM.DECA light** 60/40/5 cm, nativo, Braun-Beige nuanciert

### **GARTENTREND HOCHBEET**

Egal ob aus Holz oder dauerhaft aus Stein. Ein Hochbeet verspricht Freude und Ernteglück schön eingerahmt auf Hüfthöhe.



Seite 254

Hochbeet mit GDM.KLASSIK wall



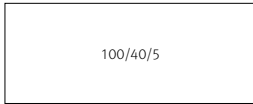

100/40/5

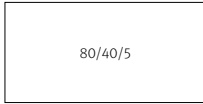

80/40/5

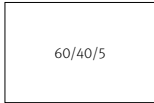

60/40/5

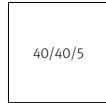

40/40/5

**PRODUKTDDETAILS**

- **nativo** R-Wert 13  
naturbelassene Oberfläche mit hochwertiger verschleißfester Vorsatzschicht
- scharfkantig mit GDM.Kantenschutz
- mit verdeckt angeformten Abstandhaltern/  
Verbundstabilisatoren
- rutsch- und trittsicher
- Zubehör: Sockelleiste 40/8/1 cm und  
Sichtkanten bei 40/40/5 cm



•	•	•	100/40/5 cm
•	•	•	80/40/5 cm
•	•	•	60/40/5 cm
•	•	•	40/40/5 cm

**GDM.DECA light**  
nativo, Grau-Schwarz nuanciert  
naturbelassen, scharfkantig

**GDM.DECA light**  
nativo, Muschel-Kalk nuanciert  
naturbelassen, scharfkantig

**GDM.DECA light**  
nativo, Braun-Beige nuanciert  
naturbelassen, scharfkantig





## GDM.CAMPA light

Die sanft nuancierten Farbverläufe sind das unverwechselbare Kennzeichen der GDM.CAMPA light Terrassenplatten. Die geradlinige Kantenführung und die schlichte Betonoberfläche unterstreichen den natürlichen Charakter der preisgünstigen Platten und passen perfekt zu unseren GDM.CAMPA stone Pflastersteinen.



Linke Seite vollflächig **GDM.CAMPA light** nativo, Jura-Kalk nuanciert

Bild mittig **GDM.CAMPA light** 60/30/6 cm, nativo, Jura-Kalk nuanciert



**GDM.CAMPA light** 60/30/6 cm, nativo, Grau-Anthrazit nuanciert



**GDM.CAMPA light** 60/30/6 cm, nativo, Grau-Anthrazit nuanciert

60/30/6

ergänzendes Pflaster  
GDM.CAMPA stone, S. 192

**PRODUKTDDETAILS**

- **nativo** R-Wert 13  
naturbelassene Oberfläche mit hochwertiger verschleißfester Vorsatzschicht
- scharfkantig mit GDM.Kantenschutz
- mit verdeckt angeformten Abstandhaltern/  
Verbundstabilisatoren
- rutsch- und trittsicher

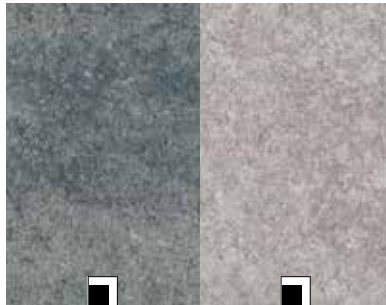

60/30/6 cm

GDM.CAMPA light  
nativo, Grau-Anthrazit nuanciert  
naturbelassen, scharfkantig

GDM.CAMPA light  
nativo, Jura-Kalk nuanciert  
naturbelassen, scharfkantig



GDM.DEDALE light nativo, Grau

### PRODUKTDDETAILS

- **nativo** R-Wert 13 | USRV-Wert 60  
naturbelassene Oberfläche mit hochwertiger verschleißfester Vorsatzschicht
- **ferro** R-Wert 13 | USRV-Wert 65  
edelstahlkugelgestrahlte Oberfläche mit angerautem Edelsplittvorsatz
- scharfkantig
- mit verdeckt angeformten Abstandhaltern/  
Verbundstabilisatoren
- rutsch- und trittsicher
- Design: CC+EE Architecture & Design

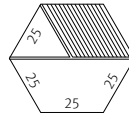

GDM.DEDALE light 50/43,3/5 cm



GDM.DEDALE light nativo, Grau



reddot winner 2020

 Interview zur Partnerschaft mit  
 CCHE Architecture & Design in  
 Lausanne, Schweiz  
[www.godelmann.de](http://www.godelmann.de) oder  
[www.dedale-slab.com](http://www.dedale-slab.com)

## GDM.DEDALE light

Minimalistisch, innovativ, sechseckig – die neue Produktserie GDM.DEDALE entstand in Zusammenarbeit mit dem Schweizer Büro CCHE Architecture & Design aus Lausanne. Gemeinsam entwickelten wir einen Stein, der durch sein vielfältiges Design beeindruckt und technisch ausgereift ist.

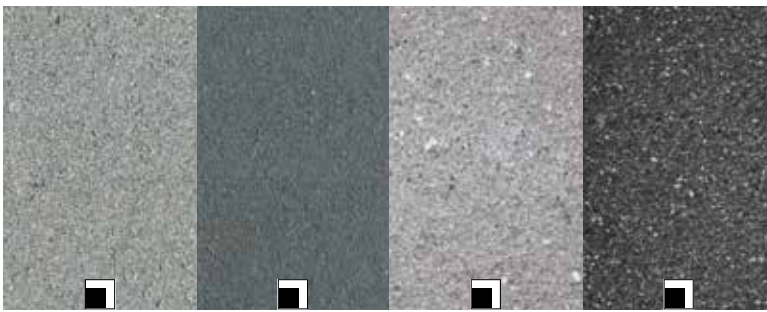

DEDALE light by CCHE

**GDM.DEDALE light**  
**native, Grau**  
 naturbelassen, scharfkantig

**GDM.DEDALE light**  
**native, Anthrazit**  
 naturbelassen, scharfkantig

**GDM.DEDALE light**  
**ferro, Grau-Uni**  
 edelstahlkugelgestrahlt, scharfkantig

**GDM.DEDALE light**  
**ferro, Anthrazit-Uni**  
 edelstahlkugelgestrahlt, scharfkantig

# Wohlfühlatmosphäre im Grünen

## BRONZE, WEISS, BEIGE UND ÜPPIGES GRÜN:

So lautet das überzeugende Hausgartenkonzept dieser Bauherren in Baden-Württemberg. Die warmen sandsteinfarbenen Beläge gehen eine sanfte Harmonie mit den bronzefarbenen Fenster- und Fassadenelementen rund um Haus und Garten ein. Die Gestaltung mit Sitzblöcken, Stufen und Mauern schafft zusätzliche Ebenen und neue Räume, die zum Sitzen und Verweilen einladen. Pflanzbeete mit Gräsern und üppigem Grün durchbrechen die Terrassenfläche und heben starre Linien auf.



- 1 GDM.NUEVA light ferro
- 2 GDM.NUEVA stone ferro
- 3 GDM.NOVO wall linear
- 4 GDM.NUEVA step ferro
- 5 GDM.NUEVA seat ferro





28 Seiten  
SPEZIAL  
GARTEN-  
TRENDS



# Puristische Formen und natürliche Materialien

## HAUSGARTEN IN UNTERFRANKEN

Bei der Umgestaltung dieses Hausgartens war das GODELMANN Portfolio aufgrund seiner harmonischen Gesamtwirkung die beste Wahl. Das stellt dieser ehemalige Obstgarten samt Anbau und Sommer-Pool unter Beweis: Stimmungsvolle Ecken in üppigem Grün stehen geradlinigen Wegen mit massiven Sitzblockstufen gegenüber – ein spannender Kontrast in diesem modern designten Garten.

Finden Sie weitere Inspirationsgärten unter [www.godelmann.de/gartenwelt](http://www.godelmann.de/gartenwelt)



- 1 GDM.MASSIMO visia
- 2 GDM.MASSIMO step visia
- 3 GDM.MASSIMO podest visia
- 4 GDM.MASSIMO seat visia
- 5 GDM.DUNA tile visia







**GDM.MOUNT L table** visia, Sand

## Schöner Wohnen mit **Beton**

Mit unserer neuen Produktlinie Architektur-beton stellen wir hochwertige Designmöbel für die Gestaltung von modernen Gärten und stilvollen Wohnräumen vor. Die aus feinem Hochleistungsbeton gefertigten Möbel begeistern besonders durch ihre elegante Formgebung, die natürliche Anmutung des Materials und die wunderbar filigrane Oberfläche.

 [www.godelmann-architekturbeton.de](http://www.godelmann-architekturbeton.de)

**GDM.MASSIMO kitchen Arbeitsplatte** visia, Anthrazit



Der faszinierende Werkstoff beeindruckt mit seiner Vielseitigkeit und Formbarkeit auch im Innenbereich. Tische, Bänke und Waschbecken in vielfältigen Formen finden immer mehr Liebhaber. Klare Formsprache und ästhetischer Anspruch charakterisieren die Betonmöbel aus dem Hause der Stein-Erfinder.



GDM.ACCESSORY vasen



GDM.SLANT 05 L basin visia, Anthrazit

Tauchen Sie ein und lassen Sie sich von der innovativen Auswahl inspirieren: Von außergewöhnlichen Designfliesen bis hin zu kreativem Mobiliar und Wohnaccessoires. Alles gefertigt in unserer hauseigenen Manufaktur aus hochfeinem Architekturbeton.

GDM.ACCESSORY bowls visia, alle Farben



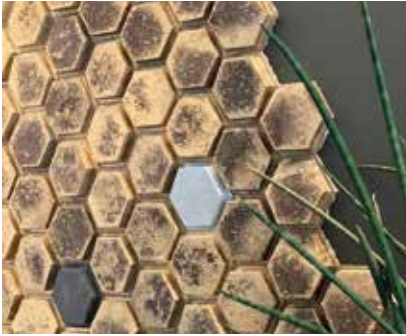

GDM.POLYGON tile oxydo, Gold



GDM.POLYGON tile visia, Anthrazit, Grau, Koralle und Gold



GDM.SHOU SUGI BAN tile visia, Anthrazit

## Für Drinnen und Draußen

Die handgefertigten 2 cm dicken Designfliesen aus Architekturbeton überzeugen durch ihre Haptik und Authentizität für nahtlose Übergänge von Innen nach Außen. Egal ob in metallischen Tönen oder als Planken in gebrannter Holzoptik, sind sie überall ein Blickfang. Die Möglichkeiten sie einzusetzen sind vielfältig. Sie kleiden Wände im Badezimmer, im Raum oder im Garten.

### DESIGNFLIESEN AUF EINEN BLICK

- Planungsfreiheit
- Temperaturunabhängig
- Handgefertigt
- Feuchtigkeitsresistent
- UV-Beständig
- Wärme- und Hitzebeständig



**GDM.MOSAICO tile oxydo, Magma**



**GDM.SHOU SUGI BAN tile visia, Anthrazit und GDM.NUEVA stone proActive pur, Bianco**



GDM.MASSIMO tile visia, Grau

## Fließender Übergang

Mit unseren handgefertigten Betonfliesen aus Architekturbeton erweitern wir den Gestaltungsspielraum und gehen damit von draußen in den Innenraum: Ins Wohnzimmer, den Flur, die Küche oder das Bad – egal ob an die Wand oder auf den Boden. Die 2 cm dicken Designfliesen ermöglichen individuelle Gestaltungslösungen mit unterschiedlichen Formaten, Oberflächen und Farben.



GDM.APPARENTE tile visia, Dunkelgrau





GDM.DUNA tile visia, Weiß

Alle Fliesen-Kollektionen finden Sie auf  
unserer Website

 [www.godelmann-architekturbeton.de](http://www.godelmann-architekturbeton.de)



GDM.MOSAICO tile oxydo, Magma



GDM.NUEVA light ferro, Grau-Uni, GDM.MIX & MATCH (GDM.DECA und GDM.GARDA wall) und GDM.CYLINDRIC und GDM.SQUARE planter

## Den **Sommer** draußen genießen

Ein Glas Wein oder eine Tasse Kaffee auf dem Balkon genießen, mit Freunden grillen oder eine Gartenparty feiern – jetzt findet das Leben draußen statt! Unser Tipp: Wer Akzente aus dem Wohnraum auf Balkon oder Terrasse holt, lässt die Grenze zwischen innen und außen verschwinden. So wird immer mehr Leben in die frische Luft verlagert, Himmel und Garten werden Teil der Architektur. Einen besonders urbanen Look erreichen Sie übrigens mit DIY-Möbeln aus Holzpaletten. Mit Kissen, Decken und warmen Farben wird Ihre Terrasse so zur Wohlfühl-Oase. Oder Sie entscheiden sich für den puristischen Lounge-Style – Hauptsache, Sie leben draußen genauso schön wie drinnen!





Küchenarbeitsplatte und seitliche Wangen aus **GDM.NUEVA individual** visia, Sandstein-Uni, Wangen und umlaufende Kante ferro Terrassenplatten **GDM.NUEVA light proActive** ferro, Sandstein-Uni



### UUUPS...

Wenn doch mal was passiert, ist dank **proClean** kein aufwendiges Putzen nötig. Es reicht klares Wasser, ein Tuch oder Besen und die Terrasse erstrahlt wieder im neuen Glanz.

### ACHTEN SIE AUF DIESE ZEICHEN!

 Optimaler Schutz, sehr leicht zu reinigen

 Schutz gegen Verschmutzungen

## Kochen unter freiem Himmel

Dass Outdoorküchen im Trend liegen, ist kein Wunder: Sobald es ein wenig wärmer wird, zieht die Sonne uns regelrecht nach draußen. Gemütlich ein Buch lesen, ein frisches Getränk genießen oder einfach nur die Seele im Garten baumeln lassen – bei strahlendem Sonnenschein gibt es fast nichts Schöneres.



GDM.MASSIMO kitchen Arbeitsplatte visia, Grau

GDM.MASSIMO seat radial visia, Hellgrau



### AM FEUER SITZEN

Ein eigener Grillplatz bzw. eine Feuerstelle ist der perfekte Ort, um mit Freunden, Familie oder auch alleine laue Sommerabende im Garten zu verbringen. Lassen Sie sich von uns zu einer Feuerstelle im eigenen Garten inspirieren – ob mit Feuerschale, Feuerkorb, Grill oder Outdoor-Kamin.



GDM.MASSIMO individual visia, Grau

## Gut eingetopft!

### PFLANZGEFÄSSE

Edle Pflanztöpfe in unterschiedlichen Formen und Materialien bereiten Kübelpflanzen und Gräsern auf Balkon oder Terrasse die schönste Basis. Setzen Sie bestimmte Akzente und bereichern Sie dadurch Ihren Garten oder die Terrasse.



GDM.CONIC planter visia, Gold



GDM.ARBO planter visia, Grau



Freitragende Betonplatten kommen durch ein Lichtband besonders gut zur Geltung.



GDM.KLASSIKwall antikplus, Sandstein-Beige nuanciert



GDM.NUEVA L-step ferro, Grau-Uni

## Spiel mit **Licht** und **Wasser**

Über die beruhigende Wirkung von Wasser im eigenen Garten sind wir uns wohl einig. Wasser verwandelt den Garten in ein kleines Paradies, ob als Naturteich, als Bachlauf mit oder ohne Quellstein oder als Schwimmteich. Es gibt unzählige Möglichkeiten, kühles Nass in den Garten zu integrieren. Dekorative Sumpfpflanzen machen die Landschaft perfekt.

Gute Beleuchtung im Garten schafft zudem Gemütlichkeit. Statt den Garten im Dunkeln verschwinden zu lassen, bleibt er mit schönen Gartenleuchten auch am Abend nutzbar und bekommt so eine zauberhafte Stimmung.



GDM.MASSIMO light visia, Grau



#### MIT KLICK ZUR IDEE

Bei Pinterest gibt es noch mehr Ideen rund um Haus und Garten: Von der Terrasse über die Hofeinfahrt bis zur Mauer. Öffnen Sie dafür die Pinterest-App, tippen Sie auf die Kamera und halten Sie Ihr Smartphone über den Pincode (o.) – und los geht's.



GDM.MASSIMO individual visia, Hellgrau und GDM.MASSIMO podest visia, Hellgrau



Wandgestaltung mit  
**GDM.MOSAICO tile** oxydo, Gold

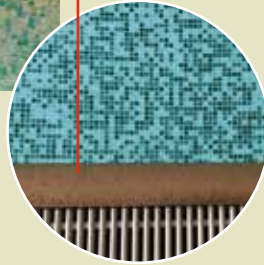

Überlaufrippen werden  
individuell nach Maß  
gefertigt.



Poolumfassung aus  
**GDM.NUEVA pool ferro**, Grau-Uni



**GDM.NUEVA pool ferro**, Silber-Uni, **GDM.TIARO light proActive** Gletscher-Weiß und **GDM.NOVO wall proActive** linear, Kreide





Die Sichtkantenplatten wurden leicht abgerundet und sind feinrau gestrahlt.



GDM.MASSIMO light visia, Grau

## Passender Rahmen für die **Abkühlung** zuhause.

Ein Swimmingpool im eigenen Garten bietet mit das schönste Vergnügen. Unsere Poolumrandungen sind sowohl trittsicher als auch barfuß begehbar, außerdem haben sie mehrere Ansichtsseiten und können individuell an die Maße des Pools angepasst werden.





**GDM.GRAN block** Sandstein-Beige nuanciert

## Gärten in Räume aufteilen

Ein Hanggarten bietet durchaus spannende Möglichkeiten zur Selbstverwirklichung. Unterschiedlich gestaltete Ebenen mit einer besonderen Pflanzen- und Materialauswahl sorgen für Vielfalt und Abwechslung bei der Gartengestaltung. Wer die einzelnen Plateaus bepflanzt und sie frei nach seinen eigenen Ideen gestaltet, erhält garantiert einen einzigartigen, charakterstarken Garten!

Ein einheitlicher Stil, der zum Haus passt, lässt den Hanggarten harmonisch wirken. Die Stilrichtung wird am Hang vor allem durch die Art der Stützmauern, der Treppen, Wege und der Bepflanzung zum Ausdruck gebracht. Heller Kalkstein, Kieswege und Kräuter, die über die Steine wachsen, strahlen mediterranes Flair aus.



**GDM.KLASSIK wall** Muschel-Kalk nuanciert

## EIN HOCH AUF'S BEET

Hochbeete ermöglichen die einfache und vor allem rückschonende Pflege von Pflanzen. Vom Landschaftsgärtner auf eine bequeme Höhe gebracht, können alle Arbeitsgänge im Stehen erledigt werden. So wird der Garten auf Ihre Bedürfnisse angepasst und bleibt auch noch im hohen Alter ein Genuss.



Von einem Hochbeet lassen sich lästige Schnecken einfacher fernhalten.

## HOCHTEICHE IM TREND

In die Höhe wachsen auch Gartenteiche. Als praktische Hochteiche sind die kleinen Oasen nicht nur dekorativ, sondern auch kindersicher. Ein Hochteich findet statt im Boden in einem großen Becken Platz. In Szene setzen können Sie den Hochteich mit einem kleinen Springbrunnen oder einer schönen Bepflanzung. Praktisch: Für einen Hochteich müssen Sie weder die Erde bearbeiten oder ausheben, noch lange schuften, denn die Installation ist einfach. Kompakte Modelle passen sogar problemlos auf kleine Terrassen oder Balkone.

GDM.ARBO planter visia, Grau





## Stein auf Stein

**Es gibt viele Bereiche rund um Haus und Garten, die wunderbar durch eine passende Mauer ergänzt werden können.**

Entweder zum Abfangen eines Hanges, zur Abtrennung verschiedener Gartenbereiche, als Beeteinfassung oder als Sichtschutz – Mauern können als vertikale Gartengestaltung so vieles sein. Der wichtigste Unterschied ist, ob sie freistehend oder stützend zum Einsatz kommen.

Zum Bau von Mauern haben sich bei GODELMANN Mauersysteme etabliert, die sich durch eine praktische und einfache Handhabung auszeichnen und zudem sehr gute statische Werte liefern. Das Ergebnis: GODELMANN bietet Ihnen alles, was Sie für Ihr Mauerprojekt benötigen.



MIX & MATCH

### MIX & MATCH

Sie können sich nicht zwischen unseren Mauersystemen GDM.MOLINA wall, GDM.DECA wall oder GDM.GARDA wall entscheiden?

Dann kombinieren Sie die drei Mauersysteme, wie es Ihnen gefällt! Werden Sie kreativ und kreieren Sie Ihre individuelle Mauer! Die Steingrößen und Farben sind harmonisch aufeinander abgestimmt und können miteinander arrangiert werden. So entsteht ein einzigartiges Mauersystem mit unverwechselbarer Optik und Haptik.

 Seite 278



**GDM.MOLINA wall proActive** antikplus, Kalkstein hell, mittel, dunkel und **GDM.DECA wall proActive** antikplus, Muschel-Kalk nuanciert  
**GDM.MIX & MATCH (GDM.MOLINA und GDM.DECA wall)**



GDM.KLASSIK wall antikplus, Muschel-Kalk nuanciert

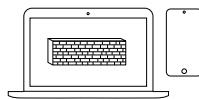

### ONLINE MAUERPLANUNG

Wie viele Steine benötige ich für meine Maueridee? Mit unserem neuen Mauerplanungs-Tool ist die Gestaltung von individuellen Mauerprojekten ein Leichtes: Einfach Schritt für Schritt auf unserer intuitiven Plattform Favoriten in Farben, Oberflächen sowie Formaten auswählen. In wenigen Schritten entsteht so die 3D-Visualisierung der Mauer – nach Ihrer ganz persönlichen Vorstellung.

[www.godelmann.de/mauerplanung](http://www.godelmann.de/mauerplanung)

Mehr zur Aktion  
siehe Seite 254

20 JAHRE GDM.KLASSIK wall AKTIONSRABATT

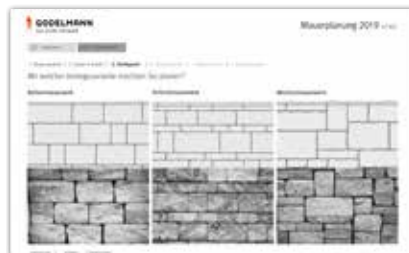



GDM.MASSIMO step visia, Grau

## Immer einen **Schritt** nach **oben**

Mit Höhenunterschieden lassen sich Gärten lebendiger und abwechslungsreicher gestalten. Unsere Stufen und Treppen verbinden unterschiedliche Höhenniveaus auf harmonische Weise und geben Hauszugängen einen besonderen Akzent. Wählen Sie aus Block- und Winkelstufen in vielen Maßen, Formen und Farben – abweichende Längen, Radial- und Eckelemente stellen wir individuell her.



GDM.NUEVA light proActive ferro, Anthrazit



## Ebenen schaffen mit Podesten

Podeste bieten als Treppenabschluss oder als Zwischenpodest in einer Treppenanlage eine großzügige Fläche. Alle Podestelemente sind Maßfertigungen, so dass individuelle Ausklinkungen für die Haustür, für Fallrohre oder Fußmatten berücksichtigt werden können. Eine besondere optische Leichtigkeit ergibt sich durch die Verwendung eines Untertritts und das Integrieren von Lichtleisten in das Podest.

Mit Vorlage von Zeichnungen werden der Kreativität in der Umsetzbarkeit kaum Grenzen gesetzt. Hinsichtlich der Farben und Oberflächenbearbeitungen bietet Ihnen unsere Manufaktur nahezu unbegrenzte Möglichkeiten.



GDM.MASSIMO und GDM.MASSIMO step visia, Grau



Treppen machen einen Garten mit Hanglage bequemer begehbar, verbinden höher gelegene Terrassen mit den übrigen Flächen und betonen formschön den Hauseingangsbereich.



GDM.MASSIMO step visia, Hellgrau

Linear verlegt oder mit Versatz  
– großformatige Platten sind  
vielseitig einsetzbar.



GDM.MASSIMO light visia, Hellgrau



GDM.SCADA stone ferro, Grau-Uni

## Wege die verbinden

Gartenwege machen den Garten erlebbar und erfüllen auch als Gestaltungselement eine wichtige Funktion. In erster Linie dienen sie der Verbindung zweier Punkte und verbinden Haus, Terrasse, Rasenflächen und Bepflanzung. Neben diesem praktischen Aspekt spielen Materialwahl und Wegeführung eine wichtige Rolle. Ob geradlinig oder geschwungen, streng oder verspielt, mit kleinformatischen Steinen oder großformatigen Platten. Fakt ist: Gartenwege sollten zu Haus und Terrasse passen und sich harmonisch in den Garten einfügen.

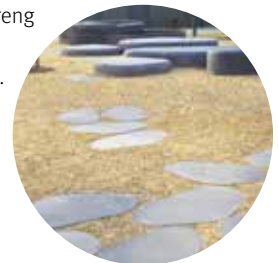

GDM.NUTON light und seat





**GDM.VIA stone antikplus**, Muschel-Kalk nuanciert und **GDM.KLASSIK wall** antik Muschel-Kalk nuanciert

Mit kleinformatigen Steinen lassen sich spielerisch geschwungene Wege gestalten.



**GDM.MASSIMO light visia**, Grau

## Rund ums Haus **natürlich** und **nachhaltig**

Die Einfahrt am Haus ist das Synonym für Nachhausekommen. Attraktive Zufahrten passend zur Architektur des Hauses und die Wahl des Bodenmaterials spielen dabei eine tragende Rolle. Grundsätzlich wird der Bereich der Einfahrt ausschließlich mit befahrbaren Produkten gestaltet. Von kleinteilig rustikal über den puristischen Bauhausstil bis hin zu großen Formaten.



**GDM.DECA stone** nativo, Grau-Schwarz nuanciert

Ökopflasterflächen sind ganz oder teilweise von der Niederschlagswassergebühr befreit. Erkundigen Sie sich bei Ihrer Kommune.



**GDM.SCADA ornament proActive** nativo, Grau

### **RASENORNAMENT**

Stellplätze als begrünte Fläche sind wieder voll im Trend. Dank moderner Formen und neuer Rasensorten entstehen somit gestalterisch und ökologisch hochwertige Flächen.



GDM.MASSIMO polygonal visia, Anthrazit



### VERSICKERN STATT VERSIEGELN

Mit unseren wasserdurchlässigen Pflasterbelägen leisten wir einen wichtigen Beitrag zur Entsiegelung.

Viele unserer Pflastersysteme verfügen über ein Versickerungsgutachten.

Sauberes Wasser kann versickern, aber auch gleichzeitig verdunsten! Achten Sie auf das proDrain Symbol.



Interessiert? Fordern Sie dazu unseren Praxisratgeber **Regenwasser** unter [anfrage@godelmann.de](mailto:anfrage@godelmann.de) an.



GDM.VIA stone antikplus, Muschel-Kalk nuanciert



## PFLASTER

<b>NEU</b>	140	GDM.KLIMASTEIN
	148	GDM.SCADA stone
	158	GDM.CASADO stone
	162	GDM.NUEVA stone
	172	GDM.MOLINA stone
	182	GDM.DECA stone
	192	GDM.CAMPA stone
	200	GDM.APPIA stone
	204	GDM.VIA stone
	212	GDM.DRAIN stone
	218	GDM.LINUX stone
	220	GDM.GREEN stone





## GDM.KLIMASTEIN

Die eigene Hofeinfahrt zur Klimazone machen: Mit der Weltneuheit GDM.KLIMASTEIN haben wir ein attraktives Gestaltungspflaster entwickelt, mit dem der Klimaschutz vor der Haustür anfängt. Durch die proaktiven Eigenschaften werden Flächen nicht versiegelt sondern auf natürliche Art und Weise befestigt.



Linke Seite vollflächig **GDM.KLIMASTEIN** ferro, Beige

Bild mittig **GDM.KLIMASTEIN proActive** Mehrsteinsystem 6 mm (Typ AP) ferro, Beige



# Klimaschutz durch Innovation

Die zunehmende Versiegelung von Flächen belastet in hohem Maß unsere Umwelt. Sie kann Auswirkungen wie Überflutungen, sinkende Grundwasserspiegel und das trockene Klima in unseren Städten zur Folge haben.

GODELMANN steht für Erfindergeist. Deshalb haben wir uns schon vor 40 Jahren mit der Entwicklung von ökologischen Flächenbelägen beschäftigt. Denn Klimaschutz ist so wichtig für unsere Zukunft wie nichts anderes. Jetzt bereiten wir den Boden dafür.

Mit dem GDM.KLIMASTEIN als Pflasterstein erhalten versiegelte Flächen klimafreundliche Eigenschaften, die bislang undenkbar schienen. Dank dreischichtigem Aufbau erzielt der GDM.KLIMASTEIN eine deutlich höhere Verdunstungsrate und sorgt für zuverlässigen Grundwasserschutz.

Als jüngster Evolutionsschritt bei GODELMANN vereint der GDM.KLIMASTEIN unsere umfassende Expertise zu Ressourceneffizienz und Nachhaltigkeit in einem Produkt:

**Wir haben den Pflasterstein neu erfunden.**

## DREI SCHICHTEN FÜR DEN KLIMASCHUTZ

- 1 **Katalysator-Schicht:** Die Sichtfläche reflektiert Wärmeeinstrahlung, reduziert Lärmemissionen und neutralisiert Luftschadstoffe.
- 2 **Speicher-Schicht:** Der Kernbereich kann große Mengen Feuchtigkeit aufnehmen und wieder abgeben.
- 3 **Kapillar-Schicht:** Die unterste Schicht ist weniger durchlässig, mehr Feuchtigkeit wird gespeichert und zusätzlich vom Erdreich aufgenommen.





Mit dem GDM.KLIMASTEIN wird der Boden als natürliche Ressource zurückgewonnen. Befestigte Flächen bleiben atmungsaktiv und diffusionsoffen und wirken proaktiv auf das Klima in unseren Städten und Siedlungsgebieten ein.



Der GDM.KLIMASTEIN hat eine Verdunstungsrate wie eine Wiese.



Foto: Thomas Winszcyk (Videoredakteur, Referat Social Media)

Bernhard und Silvia Godelmann stellen Christian Bernreiter, Staatsminister im Bayerischen Staatsministerium für Wohnen, Bau und Verkehr, den GDM.KLIMASTEIN auf der Galabau 2022 in Nürnberg vor.

Bessere **Verdunstung**  
für mehr **Lebensqualität**



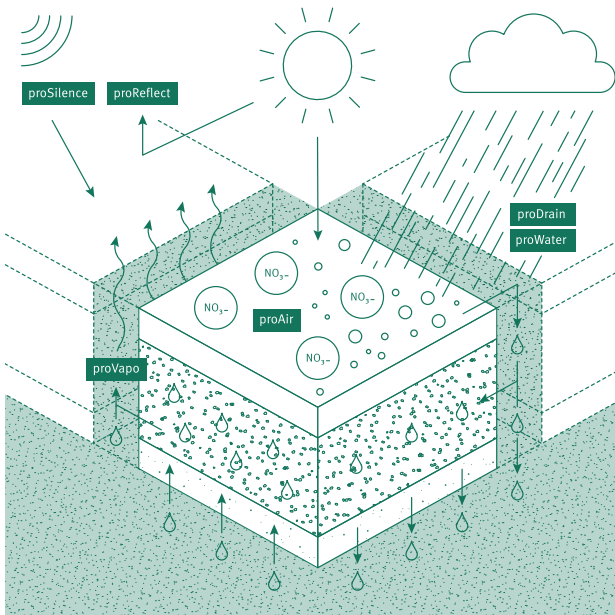

### DREI AUFGABEN HAT EIN PFLASTERSTEIN DER ZUKUNFT:

1. Die Umgebung schützen vor Lärm, Aufheizung und Schadstoffen.
2. Feuchtigkeit speichern, um eine hohe Verdunstungsrate am Boden zu erzielen.
3. Schadstoffeinträge stoppen, damit sie nicht ins Grundwasser gelangen.

Der **GDM.KLIMASTEIN** kann all das und noch viel mehr. Eine Innovation von GODELMANN, dem Erfinder des grünen Betonsteins.



[www.youtube.de](http://www.youtube.de)  
Erfahren Sie mehr in unserem Film.



# Der **grünste** Pflasterstein der Welt

Von allen Pflasterbelägen hat der **GDM.KLIMASTEIN** einen Verdunstungsgrad, der dem einer Wiese am nächsten kommt. Zusätzlich hat er eine Vielzahl von **proaktiven Funktionen**, die unser Klima verbessern und den Schadstoffeintrag ins Grundwasser verringern.



## **proDrain**

Sickerfähiger Flächenbelag mit Gutachten zur spezifischen Versickerungsleistung



## **proWater**

Zur Behandlung und Versickerung von Niederschlagsabflüssen gemäß ABG



## **proVapo**

Erhöhte Verdunstung, mindestens 50 % des Jahresniederschlags



## **proAir**

Modifizierte Betonrezeptur trägt zur Reduktion von Luftschadstoffen bei



## **proReflect**

Oberfläche reflektiert Wärme der Sonneneinstrahlung und schützt gegen Aufheizen



## **proSilence**

Format, Breite, Fugenbreite, Oberfläche und Verlegeart garantieren einen leisen Pflasterbelag



## **proCycle**

Schont Rohstoffressourcen durch Recycling und Upcycling



21/ 17,5	17,5/ 17,5	17,5/10,5	17,5/ 17,5	17,5/10,5	21/ 17,5	21/ 17,5
17,5/10,5	21/ 17,5	21/ 17,5	17,5/ 17,5	21/ 17,5	17,5/10,5	17,5/ 17,5
17,5/ 17,5	21/ 17,5	17,5/10,5	17,5/ 17,5	21/ 17,5	17,5/10,5	21/ 17,5
21/ 17,5	17,5/10,5	21/ 17,5	17,5/10,5	17,5/ 17,5	21/ 17,5	17,5/ 17,5
17,5/ 17,5	17,5/ 17,5	21/ 17,5	17,5/ 17,5	17,5/ 17,5	17,5/ 17,5	17,5/10,5

Mehrsteinsystem mit 6 mm Fuge

### DAS PROACTIVE PRINZIP



· **proDrain:** ca. 7,1 % versickerungsfähiger Flächenanteil, regenerierbares System, Abflussbeiwert  $\Psi_m \approx 0,0$



· **proWater:** Grundwasserschutz durch Niederschlagswasserbehandlung



· **proVapo:** erhöhte Verdunstung > 50 %



· **proAir:** verbessert die Luftqualität



· **proReflect:** verhindert Überhitzung



· **proSilence:** geräuscharme Oberfläche



· **proCycle:** Betonrecyclingmaterial im Kernbeton



**PRODUKTDDETAILS**

- **ferro** R-Wert 13 | USRV-Wert 60  
gestrahlte Oberfläche mit angerauten Natursteinkörnungen
- mit verdeckt angeformten Abstandhaltern/Verbundstabilisatoren
- gemäß aBG Nr. Z-84.1-29
- rutsch- und trittsicher



- Aktuelle Gutachten bestätigen, dass GDM.KLIMASTEIN unter Verwendung der empfohlenen Bettungs- und Fugenmaterialien den geforderten Versickerungs-Mindestwert von 270 l/(s x ha) weit überschreitet.

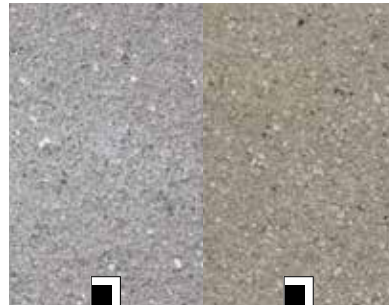

Mehrsteinsystem 6 mm (Typ AP)

GDM.KLIMASTEIN proActive  
ferro, Kalk-Grau  
edelstahlkugelgestrahlt

GDM.KLIMASTEIN proActive  
ferro, Beige  
edelstahlkugelgestrahlt





## GDM.SCADA<sup>®</sup> stone

Die markanten GDM.SCADA stone Formate erzeugen Raumqualitäten mit geometrischer Ordnung. Die reduzierte Farbgebung unterstreicht das kompromisslose Design. Der Belag eignet sich besonders für großzügige Hauszufahrten. GDM.SCADA stone ist zugeschnitten auf Projekte in gehobenem Wohnambiente.



Diese Seite **GDM.SCADA stone** 100/100/12 cm, ferro, Anthrazit-Uni (Sonderfarbe)

Linke Seite vollflächig **GDM.SCADA stone** ferro, Grau-Uni

Bild mittig **GDM.SCADA stone** 120/40/12 cm, ferro, Grau-Uni



**GDM.SCADA liner proActive** 40/10/12 cm, nativo, Grau

### **DIE KUNST DER FUGE**

Die verschiedenen Thymian-Arten eignen sich gut für die Begrünung von Fugen, da sie gut Trockenheit vertragen, wenig Nährstoffe brauchen und zudem in einem gewissen Maße trittfest sind.



**GDM.SCADA stone** 100/100/12 cm, ferro, Anthrazit-Uni (Sonderfarbe)





**GDM.SCADA stone** 120/40/12 cm, ferro, Anthrazit-Uni (Sonderfarbe)



Bänderungen mit Kleinsteinen lockern große Flächen auf und fördern zugleich die Versickerung von Regenwasser.

GDM.SCADA stone 100/100/12 cm, ferro, Grau-Uni



GDM.SCADA stone 100/100/12 cm, ferro, Grau-Uni



**GDM.SCADA stone** 100/100/12 cm, ferro, Grau-Uni



GDM.SCADA ornament proActive nativo, Grau und GDM.MOLINA stone Großpflastersystem, ferro soft, Granit dunkel



**GDM.SCADA stone** 120/40/12 cm, ferro, Grau-Uni

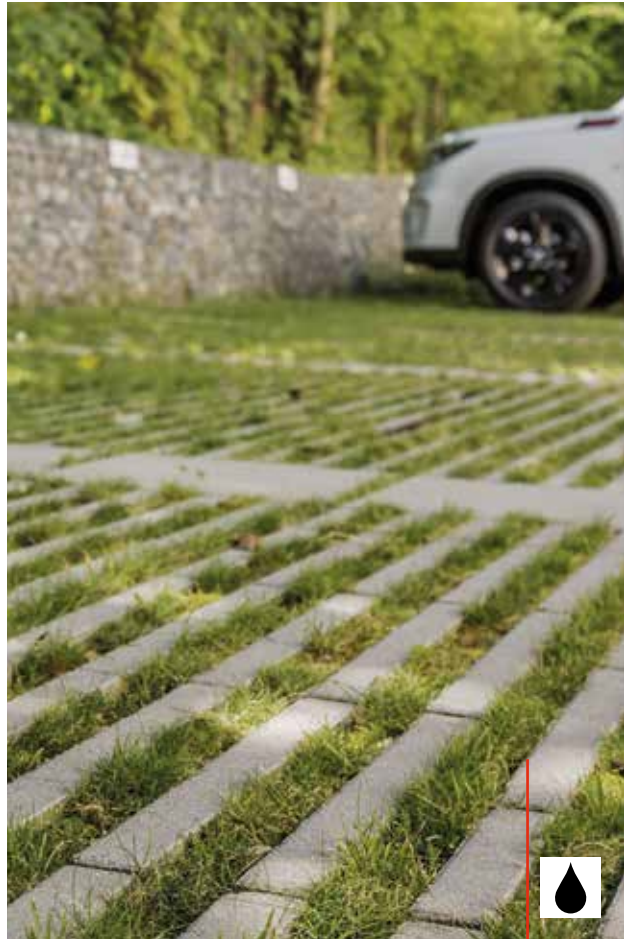

**GDM.SCADA liner proActive** 40/40/12 cm, nativo, Grau

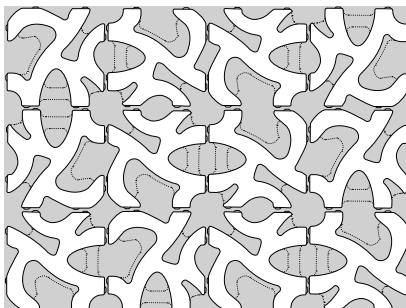

**GDM.SCADA ornament**

Verlegebeispiel mit unregelmäßiger Drehung

GDM.SCADA liner ist der ideale  
Flächenbelag für Stellplätze.  
Versickerungsfähig, ökologisch  
und grün.



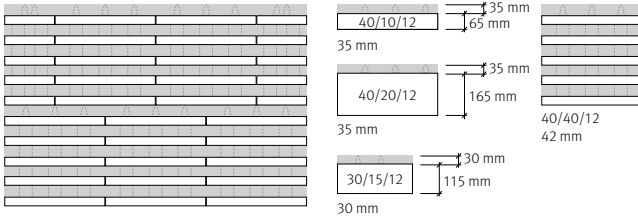
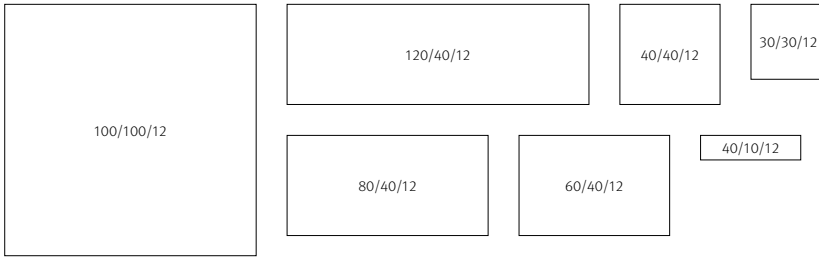

Rasenliner 42 mm

5 Stück 40/40/12 cm und 2 Stück 40/20/12 cm



Rasenornament



Pflaster und Rasenliner gehen spielerisch ineinander über. Die lockere Gestaltung ist ein optischer Blickfang und zudem ökologisch sinnvoll.

Hier treffen farbiges EPDM-Granulat und Rasenliner auf originelle Art zusammen. Das sorgt für den gewünschten Komfort beim Gehen und ist zugleich attraktiver Eyecatcher.

**PRODUKTDDETAILS**

- **nativo** R-Wert 13 | USRV-Wert 60  
naturbelassene Oberfläche mit hochwertiger verschleißfester Vorsatzschicht
- **ferro** R-Wert 13 | USRV-Wert 65  
edelstahlkugelgestrahlte Oberfläche mit angerautem Edelsplittvorsatz
- mit Mikrofase
- rutsch- und trittsicher



**GDM.SCADA liner proActive native, Grau**

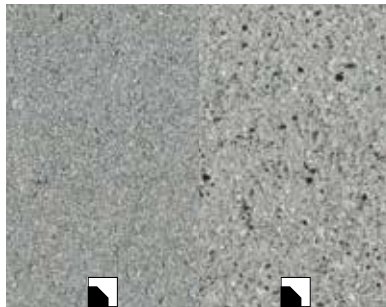

_____	•	100/100/12 cm	
_____	•	120/40/12 cm	
_____	•	80/40/12 cm	
_____	•	60/40/12 cm	
_____	•	40/40/12 cm	
_____	•	30/30/12 cm	
_____	•	40/10/12 cm	
_____	•		🔴 Rasenornament
_____	•		🔴 Rasenliner 42 mm
_____	•		🔴 Rasenliner 35 mm
_____	•		🔴 Rasenliner 30 mm

GDM.SCADA stone  
nativo Grau  
naturbelassen

GDM.SCADA stone  
ferro Grau-Uni  
edelstahlkugelgestrahlt

wasserdurchlässig  
mit Mikrofase









## GDM.CASADO stone

Mit GDM.CASADO stone eröffnen sich neue Perspektiven. Die besonders langen Steinformate wirken in der Fläche wie Dielenparkett. Die unterschiedlichen Oberflächenbearbeitungen fino oder pur lassen Hofeinfahrten und Wege rund ums Haus stilsicher auftreten.



Linke Seite vollflächig **GDM.CASADO stone proActive fino**, Beige dunkel  
Bild mittig **GDM.CASADO stone proActive** Mehrsteinsystem, fino, Beige dunkel



**GDM.CASADO stone proActive** Mehrsteinsystem  
Typ AF, fino, Beige hell und dunkel



**GDM.CASADO stone proActive** Mehrsteinsystem  
Typ AF, pur, Bianco



**GDM.CASADO stone proActive** Mehrsteinsystem Typ AF, fino, Beige hell

48/16		64/16	
36/12	48/12	28/12	
64/16		48/16	
28/12	48/12	36/12	
48/16		64/16	
36/12	48/12	28/12	

Mehrsteinsystem Typ AF

passende Platten  
GDM.CASADO light, S. 64

**PRODUKTDDETAILS**

- **fino proClean 100** R-Wert 11 | USRV-Wert 45  
geschliffene, seidenmatte und hydrophobierte  
Oberfläche
- **pur proClean 100** R-Wert 13 | USRV-Wert 60  
homogener und hydrophobierter Vorsatz mit extra  
feiner, hochdichter Edelsplittoberfläche
- scharfkantig (fino)
- scharfkantig mit GDM.Kantenschutz (pur)
- rutsch- und trittsicher

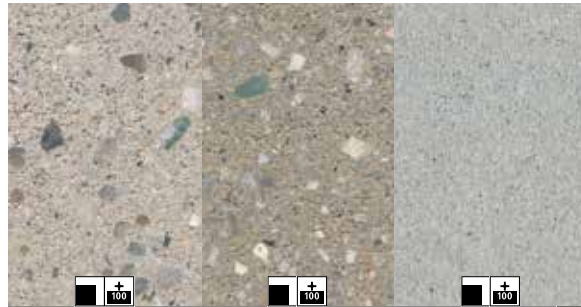



Mehrsteinsystem Typ AF

GDM.CASADO stone proActive  
fino, Beige hell, proClean 100  
geschliffen und hydrophobiert, scharfkantig

GDM.CASADO stone proActive  
fino, Beige dunkel, proClean 100  
geschliffen und hydrophobiert, scharfkantig

GDM.CASADO stone proActive  
pur, Bianco, proClean 100  
thermoveredelt und hydrophobiert, scharfkantig

wasserdurchlässig   
proClean 100   
scharfkantig 





## GDM.NUEVA<sup>®</sup> stone

Großen Stil bringt GDM.NUEVA stone auf Plätze und Zufahrten. Die extravaganten Formate vermitteln Raum und Offenheit. Dezente, natürliche Farben und das geradlinige, schmale Fugenbild unterstreichen die schlichte Sachlichkeit stilvoller Architektur rund ums Haus.



Diese Seite **GDM.NUEVA stone** 80/40/8 cm, ferro, Grau-Uni  
Linke Seite vollflächig **GDM.NUEVA stone proActive** pur, Nero  
Bild mittig **GDM.NUEVA stone proActive** 100/100/8 cm, pur, Bianco



**GDM.NUEVA stone 80/40/8 cm, ferro, Grau-Uni**

Auf GDM.NUEVA stone ferro macht Barfußlaufen Spaß. In einem aufwändigen Veredelungsverfahren wird die Vorsatrschicht mit winzigen Edelstahlkügelchen gestrahlt. Dadurch werden die Natursteinkörnungen freigelegt und gleichzeitig geglättet.

Die Fugen des Rasenliners können je nach Geschmack begrünt oder ausgesplittet werden.



**GDM.NUEVA stone 60/40/8 cm und GDM.NUEVA liner proActive 30/20/8 cm, ferro, Grau-Uni**





### GESTALTUNGSLINIE

Bei diesem Produkt gibt es passend zum Pflaster (stone), Terrassenplatten (light), Treppen (step), Podeste (podest) sowie eine auf die Farben und Oberflächen abgestimmte Gartenmauer (wall).



**GDM.NUEVA stone** 60/40/8 cm, ferro, Grau-Uni und 30/20/8 cm, ferro, Anthrazit-Uni



**GDM.NUEVA stone** 60/40/8 cm, ferro, Anthrazit-Uni



**GDM.NUEVA stone** 80/40/8 und 40/40/8 cm, ferro, Grau-Uni

Seite 344  
Entdecken Sie unsere  
unterschiedlichen Ober-  
flächenveredelungen.





**GDM.NUEVA stone** 30/20/8 cm, ferro, Sandstein-Uni

Feinster Natursteinglimmer  
sorgt für das Glitzern in unserer  
GDM.NUEVA Serie. Je nach  
Blickwinkel und Lichteinfall  
schimmern die Steine stärker  
oder schwächer.

---





GDM.NUEVA stone proActive 120/60/8 cm, pur, Nero und 60/40/8 cm, pur, Bianco

**GESTALTUNGSLINIE**

Bei diesem Produkt gibt es passend zum Pflaster (stone), Terrassenplatten (light), Treppen (step), Podeste (podest) sowie eine auf die Farben und Oberflächen abgestimmte Gartenmauer (wall).

**Gestaltungslinie GDM.NUEVA:**  
Von der Platte, über die Stufe,  
zur Hofeinfahrt mit oder ohne  
Rasenfuge – alles in ferro Grau-Uni

---



**GDM.NUEVA stone** 30/20/8 und 20/20/8 cm, nativo, Grau-Uni



**GDM.NUEVA stone, GDM.NUEVA liner** 40/20/8 cm, **GDM.NUEVA light** 80/80/5 cm und **GDM.NUEVA step** 99,3/39,3/15 cm, ferro, Grau-Uni

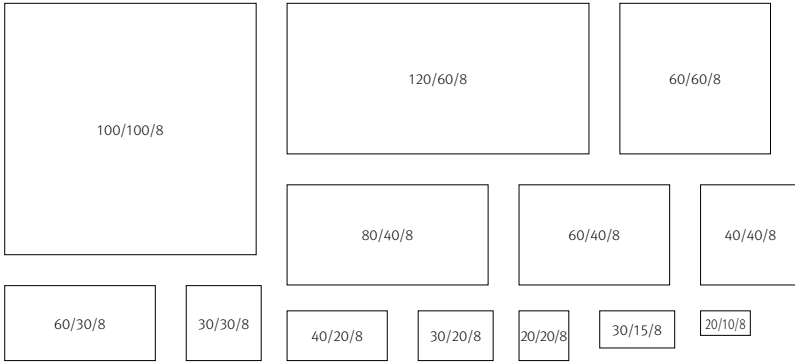

GDM.NUEVA liner



GDM.NUEVA stone 100/100/8, 30/20/8 und 20/20/8 cm, nativo, Grau-Uni

GDM.NUEVA stone  
 proActive pur, Bianco  
 thermoveredelt und hydrophobiert







## GDM.MOLINA® stone

Neue Perspektiven eröffnet GDM.MOLINA stone für die kreative Gestaltung von Hauseingängen, Terrassen und Wegen. Das Besondere an GDM.MOLINA stone ist die samtmatte Oberfläche, das fein aufeinander abgestimmte Farbspektrum sowie die Kombination der vielfältigen Steinformate.



Diese Seite **GDM.MOLINA stone** Großpflastersystem (Typ AO), silco, Kalkstein hell  
Linke Seite vollflächig **GDM.MOLINA stone** silco, Kalkstein mittel  
Bild mittig **GDM.MOLINA stone** Großpflastersystem (Typ AO), silco, Kalkstein hell



**ALLES AUS EINEM GUSS.**

Die Wege sind mit GDM.MOLINA stone Klein- und Mittelformat gestaltet und im Eingangsbereich kommt das XXL-Format 90/60/8 cm zum Einsatz. Für die Beete und Einfassungen fiel die Wahl auf die GDM.NOVO wall.







### GESTALTUNGSLINIE

Bei diesem Produkt gibt es passend zum Pflaster (stone), Terrassenplatten (light), Treppen (step), Podeste (podest) sowie eine auf die Farben und Oberflächen abgestimmte Gartenmauer (wall).





**GDM.MOLINA stone** Großpflastersystem (Typ AO) silco, Kalkstein hell, mittel und dunkel und **GDM.MASSIMO stele** 250/50/10 cm, visia, Corten



**GDM.MOLINA stone proActive** Kleinpflastersystem (Typ AM) silco, Kalkstein hell, mittel und dunkel und **GDM.GABANO light** 80/40/5 cm, silco, Beige





**GDM.MOLINA stone proActive** Kleinflastersystem (Typ AM) silco, Kalkstein mittel und **GDM.GABANO light** 80/40/5 cm, silco, Sandgrau dunkel

- Das Mehrsteinsystem GDM.MOLINA ist im Klein-, Mittel- und Großformat erhältlich. Durch die verschiedenen Steinlängen kann jede gewünschte Wegbreite ohne Schneidaufwand realisiert werden.



**GDM.MOLINA stone** Mittel- und Großpflastersystem (Typ AN und AO), ferro soft, Granit dunkel



**GDM.MOLINA stone** Großpflastersystem (Typ AO), ferro soft, Granit mittel



**GDM.MOLINA stone** Klein- und Großpflaster (Typ AM und AO), ferro soft, Granit hell, mittel und dunkel

60/30/8		60/30/8	
45/30/8	45/30/8	30/30/8	
30/30/8	30/30/8	60/30/8	

Großpflastersystem (Typ AO)

60/15/8		60/15/8	
60/15/8		60/15/8	
45/15/8	45/15/8	30/15/8	
45/15/8	45/15/8	30/15/8	
30/15/8	30/15/8	60/15/8	
30/15/8	30/15/8	60/15/8	

Mittelpflastersystem (Typ AN)

19/15	25/15	16/15	22/15	18/15	20/15
35/15		17/15	19/15	27/15	22/15
16/15	23/15	27/15	20/15	16/15	18/15
23/15	35/15		17/15	25/15	20/15
16/15	17/15	18/15	19/15	23/15	27/15

Kleinpflastersystem (Typ AM)

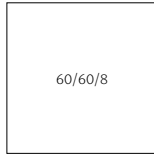
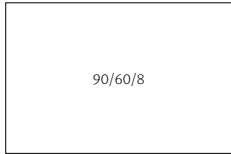

• Aktuelle Gutachten bestätigen, dass GDM.MOLINA Klein- und Mittelpflastersystem (Typ AM und AN) unter Verwendung der empfohlenen Bettungs- und Fugenmaterialien den geforderten Versickerungs-Mindestwert von 270 l/(s x ha) weit überschreitet.



GDM.MOLINA stone Großpflastersystem (Typ AO), silco, Kalkstein hell und GDM.NOVO wall proActive linear, Kreide mit Abdeckstein

GDM.MOLINA stone  
ferro soft, Granit hell  
mikrofein gestrahlt, scharfhanig

**PRODUKTDDETAILS**

- **ferro soft** R-Wert 13 | USRV-Wert 65  
mikrofein gestrahlte Oberfläche mit minimal angerauten Natursteinkörnungen
- **silco** R-Wert 11 | USRV-Wert 50  
gebürstete Oberfläche mit seidenmattem Glanz
- scharfkantig mit GDM.Kantenschutz
- rollgeräuscharme Oberfläche
- mit verdeckt angeformten Abstandhaltern/Verbundstabilisatoren an 3 Steinseiten
- rutsch- und trittsicher
- mit Gutachten zur spezifischen Versickerungsleistung  $\geq 270 \text{ l}/(\text{s} \times \text{ha})$

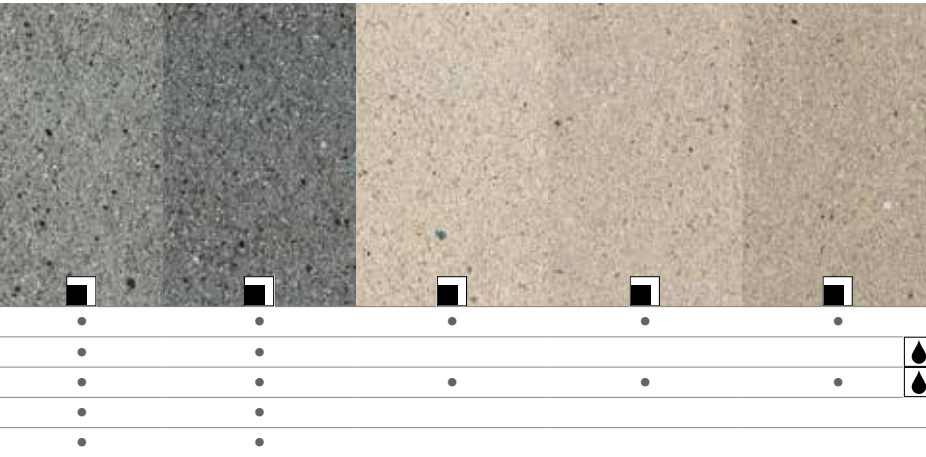

Großpflaster 8 cm (Typ AO)  
 Mittelpflaster 8 cm (Typ AN)  
 Kleinpflaster 8 cm (Typ AM)  
 90/60/8 cm  
 60/60/8 cm

GDM.MOLINA stone  
 ferro soft, Granit mittel  
 mikrofein gestrahlt, scharfkantig

GDM.MOLINA stone  
 ferro soft, Granit dunkel  
 mikrofein gestrahlt, scharfkantig

GDM.MOLINA stone  
 silco, Kalkstein hell  
 gebürstet, scharfkantig

GDM.MOLINA stone  
 silco, Kalkstein mittel  
 gebürstet, scharfkantig

GDM.MOLINA stone  
 silco, Kalkstein dunkel  
 gebürstet, scharfkantig







## GDM.DECA stone

Mit GDM.DECA stone verleihen Sie Ihren Wegen und Plätzen rund ums Haus einen neuen Auftritt. Die natürliche Farbgebung in harmonisch aufeinander abgestimmten Mischtönen sowie die unterschiedlichen Steinformate geben der Fläche einen Ausdruck des ganz persönlichen Anspruchs und individuellen Geschmacks.



Diese Seite **GDM.DECA stone** 90/60/8 cm, nativo, Grau-Schwarz nuanciert  
Linke Seite vollflächig **GDM.DECA stone** antikplus, Grau-Schwarz nuanciert  
Bild mittig **GDM.DECA stone** 90/60/8 cm, nativo, Grau-Schwarz nuanciert



**GDM.DECA stone** Großpflastersystem (Typ A0), nativo, Muschel-Kalk nuanciert und  
**GDM.TIARO light proActive** 80/40/5 cm, Arktis-Grau



**GDM.DECA stone** Großpflastersystem (Typ A0), nativo, Muschel-Kalk nuanciert



## ÖKOLOGISCH

GDM.DECA stone Kleinpflaster (Typ AM) lässt das Regenwasser direkt an Ort und Stelle versickern und ist dabei uneingeschränkt begehbar und befahrbar.

Die 3 cm großen Fugen  
des GDM.DECA liners  
können begrünt oder  
ausgesplittet werden.



**GDM.DECA liner proActive** 30/20/8 cm und **GDM.DECA stone proActive** Kleinpflastersystem (Typ AM), nativo, Muschel-Kalk nuanciert



GDM.DECA stone proActive Kleinflastersystem (Typ AM), nativo, Muschel-Kalk nuanciert





### GESTALTUNGSLINIE

Bei diesem Produkt gibt es passend zum Pflaster (stone), Terrassenplatten (light), Treppen (step), Podeste (podest) sowie eine auf die Farben und Oberflächen abgestimmte Gartenmauer (wall).

Bei antikplus werden Oberfläche und Kanten des Steins natürlich gealtert und bosiert.



**GDM.DECA stone proActive** Kleinpflastersystem (Typ AM), antikplus, Kalkstein hell, mittel und dunkel

Hier wurden Klein- und Großformat im Wilden Verand verlegt.

Verlegemuster entdecken  
[www.godelmann.de/mediathek](http://www.godelmann.de/mediathek)



**GDM.DECA stone** Klein- und Großpflastersystem (Typ AM und AO), nativo, Muschel-Kalk nuanciert



**GDM.DECA stone** Großpflastersystem (Typ A0), nativo, Grau-Schwarz nuanciert

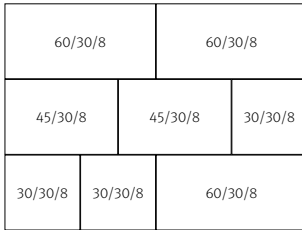
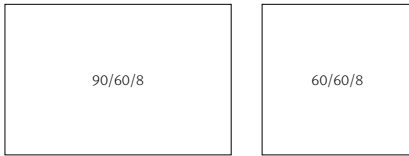

Großpflastersystem (Typ AO)

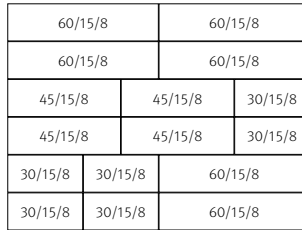

Mittelpflastersystem (Typ AN)



GDM.DECA liner



Kleinpflastersystem (Typ AM)

### VERLEGUNG

GDM.DECA stone nur mit einer leichten Rüttelplatte unter Verwendung einer Platten-Gleitvorrichtung in Längsrichtung der Steine abrüteln.

- Aktuelle Gutachten bestätigen, dass GDM.DECA stone Kleinpflastersystem unter Verwendung der empfohlenen Bettungs- und Fugenmaterialien den geforderten Mindestwert von 270 l/(s x ha) weit überschreitet.



**GDM.DECA stone proActive** Kleinpflastersystem (Typ AM), antikplus, Kalkstein hell, mittel und dunkel

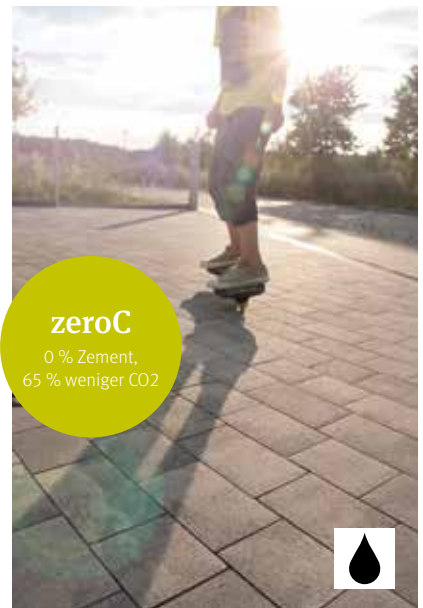

**GDM.DECA stone proActive zeroC** Kleinpflastersystem (Typ AM), linear, Grau-Schwarz nuanciert





**PRODUKTDETAILS**

- **nativo** R-Wert 13 | USRV-Wert 60  
naturbelassene Oberfläche mit hochwertiger verschleißfester Vorsatzschicht
- scharfkantig (nativo) mit GDM.Kantenschutz (ausgenommen Rasenliner)
- rollgeräuscharme Oberfläche
- **antikplus** R-Wert 13 | USRV-Wert 60  
gealterte Oberfläche mit bossierter Vorsatzschicht und bossierten Steinkanten
- mit verdeckt angeformten Abstandhaltern/Verbundstabilisatoren an 3 Steinseiten
- rutsch- und trittsicher
- mit Gutachten zur spezifischen Versickerungsleistung  $\geq 270 \text{ l/(s x ha)}$
- Gestaltungslinie
- Das Kleinpflaster (Typ AM) in der Farbe Grau-Schwarz nuanciert ist als proActive zeroC erhältlich

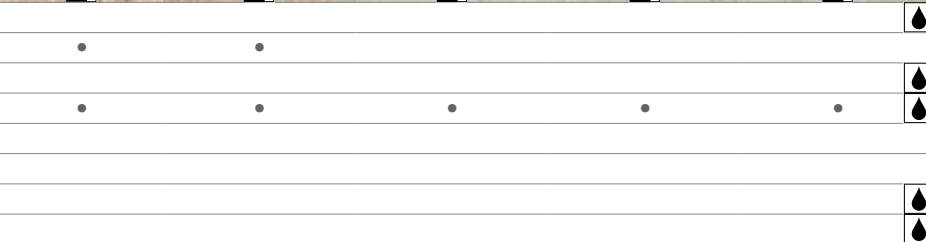

 Kleinpflaster 6 cm (Typ AM)  
 Großpflaster 8 cm (Typ AA)  
 Mittelpflaster 8 cm (Typ AN)  
 Kleinpflaster 8 cm (Typ AM)  
 90/60/8 cm  
 60/60/8 cm  
 Rasenliner 40/20/8 cm  
 Rasenliner 30/20/8 cm



GDM.DECA stone  
Braun-Beige nuanciert nativo  
naturbelassen, scharfkantig

GDM.DECA stone  
Braun-Beige nuanciert antikplus  
maschinell gealtert, bossierte Kanten

GDM.DECA stone  
Kalkstein hell antikplus  
maschinell gealtert, bossierte Kanten

GDM.DECA stone  
Kalkstein mittel antikplus  
maschinell gealtert, bossierte Kanten

GDM.DECA stone  
Kalkstein dunkel antikplus  
maschinell gealtert, bossierte Kanten

wasserdurchlässig   
 scharfkantig   
 bossierte Kanten 





## GDM.CAMPA stone®

Mit klaren Konturen und unbearbeiteten Oberflächen erweist sich GDM.CAMPA stone als preiswerter Flächenbelag. Die dezent schattierten Farben sowie das schlichte Format unterstreichen die zurückhaltende Optik von GDM.CAMPA stone.



Linke Seite vollflächig **GDM.CAMPA stone antikplus**, Jura-Kalk nuanciert  
Bild mittig **GDM.CAMPA stone proActive** 24/16/8 cm, nativo, Jura-Kalk nuanciert



GDM.CAMPA stone proActive 32/16/8 cm, nativo, Grau-Anthrazit nuanciert



GDM.CAMPA stone proActive 24/16/8 cm, nativo, Jura-Kalk nuanciert

Die scharfkantige Eckausbildung  
und die schmalen Fugen sind Kenn-  
zeichen des GDM.CAMPA stone.

---



GDM.CAMPA stone proActive 24/16/8 cm, nativo, Grau-Gelb nuanciert



GDM.CAMPA stone proActive 24/16/8 cm, nativo, Jura-Kalk nuanciert

Verlegemuster entdecken  
[www.godelmann.de/mediathek](http://www.godelmann.de/mediathek)



GDM.CAMPA stone proActive 24/16/8 cm, nativo, Jura-Kalk nuanciert

- Aktuelle Gutachten bestätigen, dass GDM.CAMPA stone unter Verwendung der empfohlenen Bettungs- und Fugenmaterialien den geforderten Versickerungs-Mindestwert von 270 l/(s x ha) weit überschreitet.

Der Flechtverband ergibt ein attraktives und lebendiges Flächenbild.





GDM.CAMPA stone proActive 24/16/8 cm, nativo, Jura-Kalk nuanciert

32/16/8

24/16/8

16/16

ergänzende Platten  
GDM.CAMPA light, S. 104



GDM.CAMPA stone proActive  
nativo, Beige-Braun nuanciert  
naturbelassen, scharfkantig

GDM.CAMPA stone proActive  
antikplus, Beige-Braun nuanciert  
maschinell gealtert, bossierte Kanten

GDM.CAMPA stone proActive  
nativo, Grau-Gelb nuanciert  
naturbelassen, scharfkantig



### PRODUKTDDETAILS

- **nativo** R-Wert 13 | USRV-Wert 60  
 naturbelassene Oberfläche mit hochwertiger  
 verschleißfester Vorsatzschicht
- **antikplus** R-Wert 13 | USRV-Wert 60  
 gealterte Oberfläche mit bossierter Vorsatzschicht  
 und bossierten Steinkanten
- scharfkantig (nativo) mit GDM.Kantenschutz
- mit verdeckt angeformten Abstandhaltern/Verbund-  
 stabilisatoren
- rutsch- und trittsicher
- mit Gutachten zur spezifischen Versickerungsleistung  
 ≥ 270 l/(s x ha)



•	•	•	•	•	● 32/16/8 cm
•	•	•	•	•	● 24/16/8 cm
•	•	•	•	•	● 16/16/8 cm

GDM.CAMPA stone proActive  
 antikplus, Grau-Gelb nuanciert  
 maschinell gealtert, bossierte Kanten

GDM.CAMPA stone proActive  
 nativo, Grau-Anthrazit nuanciert  
 naturbelassen, scharfkantig

GDM.CAMPA stone proActive  
 antikplus, Grau-Anthrazit nuanciert  
 maschinell gealtert, bossierte Kanten

GDM.CAMPA stone proActive  
 nativo, Jura-Kalk nuanciert  
 naturbelassen, scharfkantig

GDM.CAMPA stone proActive  
 antikplus, Jura-Kalk nuanciert  
 maschinell gealtert, bossierte Kanten





## GDM.APPIA stone®

Mit GDM.APPIA stone ist es gelungen, steinreiche Pflastertraditionen wiederzubeleben. Der Pflasterbelag vermittelt den Charme des Natursteins vergangener Epochen und lädt mit seinem breiten Formenspektrum zum kreativen Gestalten ein.



Diese Seite **GDM.APPIA stone proActive** Klein- und Großpflastersystem (Typ AS und AT), nativo, Muschel-Kalk nuanciert

Linke Seite vollflächig **GDM.APPIA stone antikplus**, Muschel-Kalk nuanciert

Bild mittig **GDM.APPIA stone proActive** Klein- und Großpflastersystem (Typ AS und AT), antikplus, Muschel-Kalk nuanciert



**GDM.APPIA stone proActive** Kleinpflastersystem (Typ AS), antikplus, Muschel-Kalk nuanciert

Die Formatigkeit orientiert sich an traditionellen Vorbildern. Mit Fugenbreiten von 10 mm eignet sich GDM.APPIA stone außerdem als wasserdurchlässiger Flächenbelag.



**GDM.APPIA stone proActive** Klein- und Großpflastersystem (Typ AS und AT), antikplus, Muschel-Kalk nuanciert



**GDM.APPIA stone proActive** Klein- und Großpflastersystem (Typ AS und AT), nativo, Muschel-Kalk nuanciert





## GDM.VIA stone®



GDM.VIA stone ist ein Klassiker, wenn es um zeitlos gestaltete Fläche geht. Die gefälligen Formate in natürlichen Farben und Schattierungen überzeugen Liebhaber von traditionellen Pflasterungen.



Diese Seite **GDM.VIA stone** Mehrsteinsystem Typ AP, antikplus, Muschel-Kalk nuanciert

Linke Seite vollflächig **GDM.VIA stone** antikplus, Grau

Bild mittig **GDM.VIA stone** Mehrsteinsystem Typ AP, antikplus, Muschel-Kalk



**GDM.VIA stone** Mehrsteinsystem Typ AP, antikplus, Braun-Beige nuanciert



**GDM.VIA stone** Mehrsteinsystem Typ AP, antikplus, Braun-Beige nuanciert



**ÖKOLOGISCH**

GDM.VIA stone mit 6 mm Fuge lässt das Regenwasser direkt an Ort und Stelle versickern und ist dabei uneingeschränkt begehbar.



**GDM.VIA stone** Mehrsteinsystem Typ AP, antikplus, Muschel-Kalk nuanciert

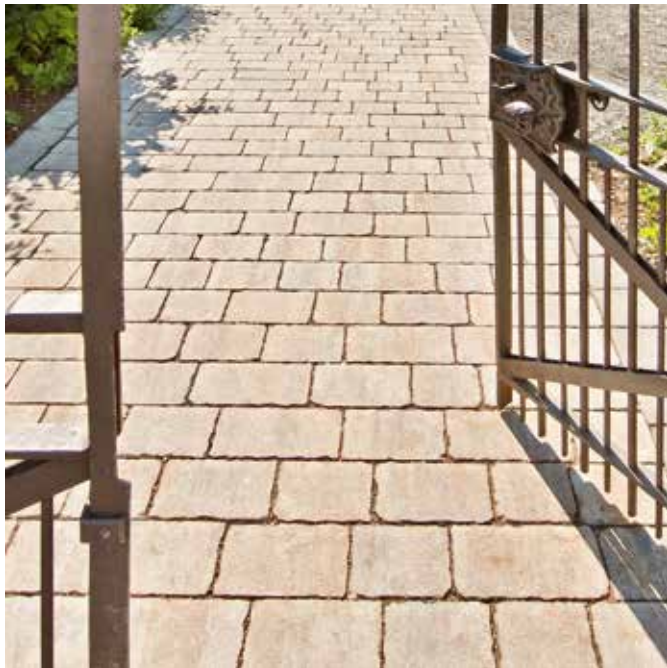

**GDM.VIA stone** Mehrsteinsystem Typ AP, antikplus, Muschel-Kalk nuanciert

25 JAHRE GDM.VIA stone  
AKTIONSRABATT



**GDM.VIA stone** 21/17,5/8 cm, antikplus, Grau-Schwarz nuanciert



**GDM.VIA gap proActive** 21/17,5/10 cm mit 26 mm Rasenfuge, nativo, Grau

---

Integrierte Abstandhalter sind das Geheimnis des GDM.VIA gap. Ob begrünt oder ausgesplittet – der GDM.VIA gap ist ideal für die ökologische Befestigung von Hof- und Garageneinfahrten.



**GDM.VIA stone** 21/17,5/8 cm, nativo, Grau

26,25/ 17,5	17,5/ 17,5	21/17,5	17,5/ 17,5	21/17,5	26,25/ 17,5	26,25/ 17,5
26,25/ 17,5	21/17,5	26,25/ 17,5	17,5/ 17,5	26,25/ 17,5	17,5/ 17,5	21/17,5
17,5/ 17,5	26,25/ 17,5	21/17,5	17,5/ 17,5	26,25/ 17,5	21/17,5	26,25/ 17,5
26,25/ 17,5	21/17,5	26,25/ 17,5	17,5/ 17,5	26,25/ 17,5	17,5/ 17,5	21/17,5
17,5/ 17,5	17,5/ 17,5	26,25/ 17,5	17,5/ 17,5	17,5/ 17,5	21/17,5	17,5/ 17,5

Mehrsteinsystem Typ AP

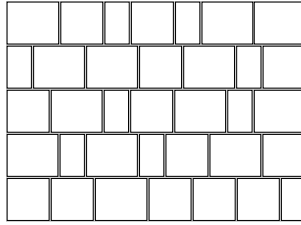

Mehrsteinsystem mit 6 mm Fuge Typ AS



5 mm Fuge



26 mm Fuge



GDM.VIA stone Mehrsteinsystem Typ AP, nativo, Muschel-Kalk nuanciert

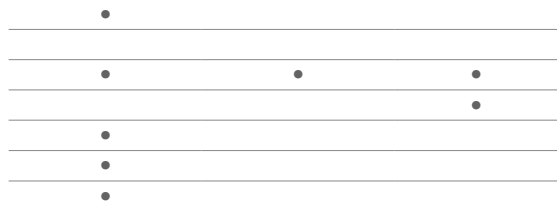
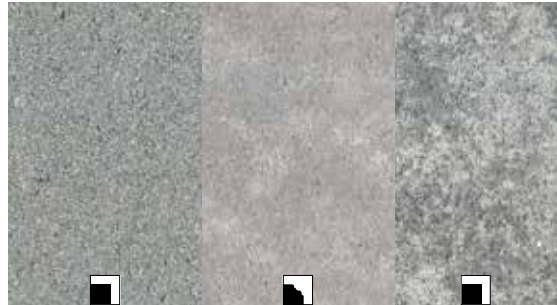

GDM.VIA stone  
nativo, Grau  
naturlassen, scharfkantig

GDM.VIA stone  
antikplus, Grau  
maschinell gealtert, bossierte Kanten

GDM.VIA stone  
nativo, Grau-Schwarz nuanciert  
naturlassen, scharfkantig

**PRODUKTDDETAILS**

- **nativo** R-Wert 13 | USRV-Wert 60  
naturbelassene Oberfläche mit hochwertiger verschleißfester Vorsatzschicht
- **antikplus** R-Wert 13 | USRV-Wert 60  
gealterte Oberfläche mit bossierter Vorsatzschicht und bossierten Steinkanten
- scharfkantig (nativo) mit GDM.Kantenschutz
- mit verdeckt angeformten Abstandsblöcken
- rutsch- und trittsicher
- mit Gutachten zur spezifischen Versickerungsleistung  $\geq 270 \text{ l/(s x ha)}$
- Aktionsrabatt GDM.VIA stone 5 EUR/m<sup>2</sup> bis 31.12.2023

AKTIONSRABATT  
25 JAHRE GDM.VIA stone

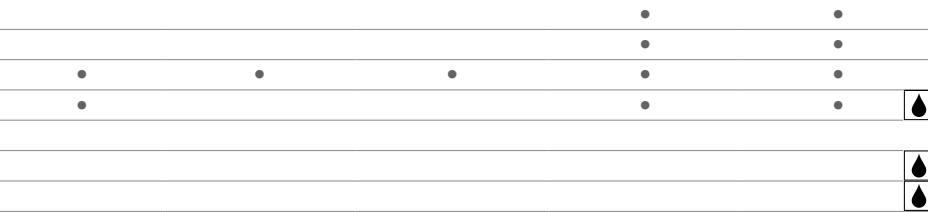

21/17,5/8 cm

17,5/10,5/8 cm

Mehrsteinsystem 8 cm (Typ AP)

Mehrsteins. 8 cm (6 mm Fuge, Typ AS)

21/17,5/10 cm

21/17,5/10 cm (5 mm Fuge)

21/17,5/10 cm (26 mm Fuge)



GDM.VIA stone  
antikplus, Grau-Schwarz nuanciert  
maschinell gealtert, bossierte Kanten

GDM.VIA stone  
nativo, Braun-Beige nuanciert  
naturbelassen, scharfkantig

GDM.VIA stone  
antikplus, Braun-Beige nuanciert  
maschinell gealtert, bossierte Kanten

GDM.VIA stone  
nativo, Muschel-Kalk nuanciert  
naturbelassen, scharfkantig

GDM.VIA stone  
antikplus, Muschel-Kalk nuanciert  
maschinell gealtert, bossierte Kanten

wasserdurchlässig   
scharfkantig   
bossierte Kanten 





## GDM.DRAIN stone®

GDM.DRAIN stone ist ein attraktives Gestaltungspflaster, dem man wegen des schmalen Fugenbildes seine Öko-Funktion nicht ansieht. Über die Fuge und integrierte horizontale und vertikale Kanäle versickert das Niederschlagswasser in den Boden.



Diese Seite **GDM.DRAIN stone proActive** Mehrsteinsystem Typ AW, nativo, Grau  
Linke Seite vollflächig **GDM.DRAIN stone ferro**, Grau-Uni  
Bild mittig **GDM.DRAIN stone proActive** 20/20/8 cm, nativo, Grau



**GDM.DRAIN aBG Nr. Z-84.1-9 proActive** Mehrsteinsystem Typ AW, antikplus, Grau-Schwarz nuanciert



### PROWATER

Der Zusatz proWater steht für wasserdurchlässige Betonpflastersteine mit zusätzlichem Schadstoff-Filter für sauberes Grundwasser.



**/c/GODELMANNGmbHCoKG**

Erfahren Sie mehr zur Funktionsweise von proWater auf unserem Kanal.

Mit GDM.DRAIN stone schaffen Sie entsiegelte Flächen und lassen Regenwasser direkt an Ort und Stelle versickern.



**GDM.DRAIN stone proActive** Mehrsteinsystem Typ AW, nativo, Grau





**GDM.DRAIN stone proActive** Mehrsteinsystem Typ AW, nativo, Grau-Schwarz nuanciert und **GDM.ALLAN block** Grau-Schwarz nuanciert



**GDM.DRAIN stone proActive** Mehrsteinsystem Typ AW, antikplus, Grau-Schwarz nuanciert

20/20	30/20	20/10	30/20	20/20
		20/10		
20/20	30/20	20/10	30/20	20/20
		20/10		
20/20	30/20	20/10	30/20	20/20
		20/10		
20/20	30/20	20/10	30/20	20/20
		20/10		

Mehrsteinsystem Typ AW Dicke 8,0 cm

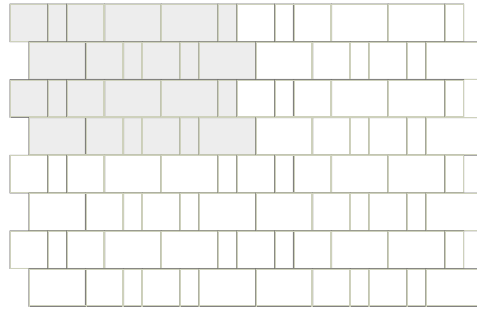

GDM.DRAIN stone Verlegemuster 05

 **Verlegemuster** entdecken  
[www.godelmann.de/mediathek](http://www.godelmann.de/mediathek)



**GDM.DRAIN stone proActive** Mehrsteinsystem Typ AW, antikplus, Muschel-Kalk nuanciert



**GDM.DRAIN stone proActive**  
**nativo, Grau**  
 naturbelassen

**GDM.DRAIN stone proActive**  
**nativo, Anthrazit**  
 naturbelassen

**PRODUKTDDETAILS**

- **nativo** R-Wert 13 | USRV-Wert 60  
naturbelassene Oberfläche mit hochwertiger verschleißfester Vorsatzschicht
- **antikplus** R-Wert 13 | USRV-Wert 60  
gealterte Oberfläche mit bossierter Vorsatzschicht und bossierten Steinkanten
- **ferro** R-Wert 13 | USRV-Wert 65  
edelstahlkugelgestrahlte Oberfläche mit angerautem Edelsplittvorsatz
- mit Mikrofase (1+2) x 1,5 mm
- mit verdeckt angeformten Abstandhaltern/Verbundstabilisatoren (4,0 mm)
- Fugenbreite 7 – 9 mm
- mit Verzahnungssystem
- rutsch- und trittsicher
- mit Gutachten zur spezifischen Versickerungsleistung  $\geq 270 \text{ l/(s x ha)}$
- Entwässerung über horizontales und vertikales Kanalsystem

Seite 370  
Einbau- & Verlegehinweise  
proDrain



Mehrsteins. 8 cm (Typ AW)  
30/20/8 cm  
20/20/8 cm  
20/10/8 cm (ohne Kanalsystem)  
30/20/10 cm  
20/20/10 cm  
20/10/10 cm (ohne Kanalsystem)

GDM.DRAIN stone proActive  
nativo, Muschel-Kalk nuanciert  
naturbelassen

GDM.DRAIN stone proActive  
antikplus, Muschel-Kalk nuanciert  
maschinell gealtert, bossierte Kanten

GDM.DRAIN stone proActive  
nativo, Grau-Schwarz nuanciert  
naturbelassen

GDM.DRAIN stone proActive  
antikplus, Grau-Schwarz nuanciert  
maschinell gealtert, bossierte Kanten

GDM.DRAIN stone proActive  
ferro, Grau-Uni  
edelstahlkugelgestrahlt

- regenwasserbehandelnd mit aBG
- wasserdurchlässig
- scharfkantig
- mit Mikrofase
- bossierte Kanten



GDM.LUNIX ornament proActive 60/45/12 cm, nativo, Grau, mit Rasen

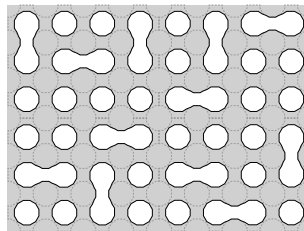

Steinlage aus vier verschiedenen Pflasterplatten



Füllstein



GDM.LUNIX ornament proActive 60/45/12 cm, nativo, Grau, mit Splitt

# GDM.LUNIX ornament®

Ökologie und Design werden in GDM.LUNIX ornament vereint. Das Spiel mit organischen Formen und die gelungene Interaktion von Beton mit dem natürlichen Element Rasen prägen den Entwurf des renommierten Design-Ateliers Oi.

## PRODUKTDDETAILS

- **nativo** R-Wert 13 | USRV-Wert 60  
naturbelassene Oberfläche mit hochwertiger verschleißfester Vorsatzschicht
- mit Mikrofase
- ohne Abstandhalter
- rutsch- und trittsicher
- Design von Atelier Oi



•		Pflasterplatte 60/45/12 cm
•		Füllstein Ø 10/ Dicke 12 cm

GDM.LUNIX ornament proActive  
**nativo, Grau**  
 naturbelassen

wasserdurchlässig   
 mit Mikrofase 



**GDM.GREEN stone proActive 40/40/10 cm, nativo, Grau**

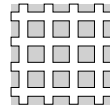

40/40/10

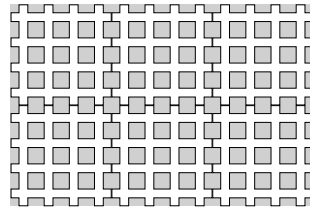

Zur Verfügung empfehlen wir eine Kompost-Ziegelbruch-Substrat-Mischung. Spezielle, widerstandsfähige Rasensorten sorgen für eine dauerhafte Begrünung.



**GDM.GREEN stone proActive 40/40/10 cm, nativo, Grau** und **GDM.CAMPA stone proActive 24/16/8 cm, nativo, Grau-Anthrazit nuanciert**

## GDM.GREEN stone®

Die großformatige Rasengitterplatte GDM.GREEN stone lässt Grün sprießen. In den geräumigen 6,5 x 6,5 Zentimeter großen Rasenkammern kann Gras wachsen und Niederschlag versickern (Vegetationsfläche ca. 42 %). Mit entsprechendem Vegetationssubstrat können die Gräser nicht vertrocknen und es entsteht eine dichte, grasgrüne Fläche.

### PRODUKTDDETAILS

- **nativo** R-Wert 13 | USRV-Wert 60
- naturbelassene Oberfläche mit hochwertiger verschleißfester Vorsatzschicht
- mit Mikrofase
- mit verdeckt angeformten Abstandhaltern/Verbundstabilisatoren
- rutsch- und trittsicher



40/40/10 cm

GDM.GREEN stone proActive  
nativo Grau  
naturbelassen

wasserdurchlässig   
mit Mikrofase 





## STUFEN UND PODESTE

224	Stufen und Podeste GDM.MASSIMO
232	GDM.MASSIMO plank step
234	Stufen und Podeste GDM.NUEVA
238	GDM.MOLINA step
240	GDM.TETRAGO step
242	GDM.NOVO step
246	GDM.KLASSIK step





## Stufen und Podeste

Unsere Stufen und Podeste aus der Manufaktur ermöglichen harmonische Gesamtkonzepte mit bleibendem Eindruck. Farb- und Oberflächenvorgaben sowie spezielle Größen können auf Ihre Bedürfnisse und Anforderungen zugeschnitten werden. Die Elemente bestehen aus selbstverdichtendem Hochleistungsbeton.



Diese Seite **GDM.MASSIMO step** visia, Hellgrau

Linke Seite vollflächig **Sichtbeton** finerro, Grau mit Kiesel

Bild mittig **GDM.MASSIMO step**, **GDM.MASSIMO podest** und **GDM.MASSIMO visia**, Hellgrau

Für ein harmonisches Gesamtbild und einen fließenden Übergang greift man bei Stufen am Besten zu den selben Materialien, wie in den angrenzenden Flächen.



**GDM.MASSIMO step 170/32/15 cm** und **GDM.MASSIMO light visia, Grau**



**GDM.MASSIMO podest** 150/50/8 cm, ferro soft, Staubgrau



**GDM.MASSIMO L-step** 80/80 cm, etrusco, Hellgrau und  
**GDM.MASSIMO** 80/80 cm, etrusco, Hellgrau

Egal ob gerade, eckig oder rund – je nach baulicher Beschaffenheit lassen sich unterschiedliche Höhen mit Blockstufen und freitragenden, schwebenden Stufen aus unserer Manufaktur überwinden.



**GDM.MASSIMO step** 124/37/17,5 cm, visia, Hellgrau



**GDM.MASSIMO step**, **GDM.MASSIMO seat** und **GDM.MASSIMO** 160/100 cm, visia, Beige

Stufen und Podeste aus unserer Manufaktur sind handgefertigte Einzelstücke. Farb- und Strukturabweichungen zu Platten- und Pflasterbelägen sind bedingt durch unterschiedliche Herstellungsverfahren möglich.

---



**GDM.MASSIMO podest** 181/108/16, 181/103/16 cm, visia, Grau



**GDM.MASSIMO podest** und **GDM.MASSIMO visia**, Grau

**GDM.MASSIMO podest**

Einzelanfertigung nach Maß

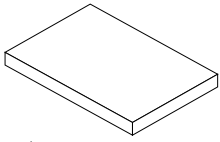

Podest

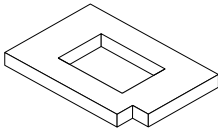

Aussparungen nach Vorgabe

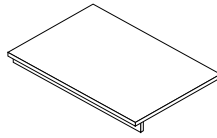

Winkelpodest

**GDM. MASSIMO L-step**

Standardmaße\*

300/33/17 cm

250/33/17 cm

200/33/17 cm

150/33/17 cm

125/33/17 cm

100/33/17 cm

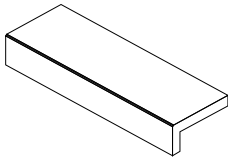

\*Individualmaße auf Anfrage

**GDM.MASSIMO step**

Standardmaße\*

300/35/14,8 cm

250/35/14,8 cm

200/35/14,8 cm

150/35/14,8 cm

125/35/14,8 cm

100/35/14,8 cm

75/35/14,8 cm

50/35/14,8 cm

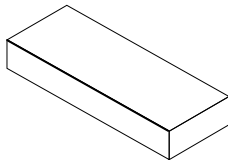

\*Individualmaße auf Anfrage

**GDM.MASSIMO step**

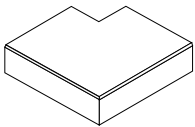

Eckblockstufe 90°

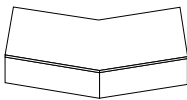

Eckblockstufe 135°



**GESTALTUNGSLINIE**

Passend zu den Oberflächen unserer Marke GDM.MASSIMO.



**GDM.MASSIMO step** 156/30/15, 156/35/15 cm und **GDM.MASSIMO seat** 313/30/30 cm, visia, Grau



**PRODUKTDDETAILS**

- **visia** R-Wert 9  
hochdichte Trittfläche sowie Stirn- und Kopfseiten aus selbstverdichtendem Hochleistungsbeton
- Handfertigung
- Format frei wählbar
- Fase frei wählbar
- Zusatzoptionen frei wählbar
- ohne Abstandsblöcke
- Standardmäßige Bauteildicke: 5 cm (bei Podesten)

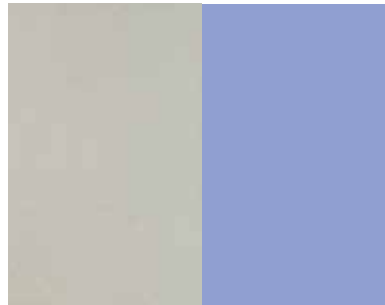

- • podium
- • L-podest
- • L-step
- • step
- • step Eckelement

**visia**

schalungsglätter SV-Beton  
Farbe nach Wunsch

Sonderformate sowie  
weitere Oberflächen und  
Farben auf Anfrage

125/35/15  
Handfertigung

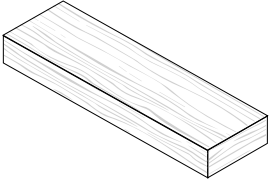

100/35/15  
Handfertigung

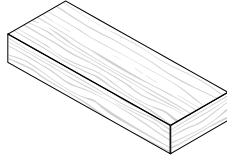

 ergänzende Terrassenplatten  
GDM.MASSIMO plank, S. 56



**GDM.MASSIMO plank step visia, Grau**



**GDM.MASSIMO plank step visia, Anthrazit**

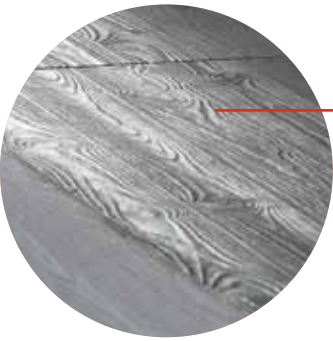

Original getreue  
Holznachbildung

## GDM.MASSIMO® plank step

Passend zu den Dielen gibt es jetzt auch die Stufe. Mit der GDM.MASSIMO plank step gestalten Sie mehr als nur eine Treppe. Auch hier ist jede Stufe ein Unikat und handgefertigt. Kombinieren Sie beides miteinander und schaffen Sie so eine stilsichere und klare Gestaltungslinie auf Ihrer Terrasse.

### PRODUKTDDETAILS

- visia mit Holzstruktur R-Wert 13  
Oberfläche aus Hochleistungsbeton mit strukturierter Oberseite sowie Kopf- und Vorderseiten
- Handfertigung
- runde Mikrofase
- ohne Abstandsblöcke



125/35/15 cm

100/35/15 cm

GDM.MASSIMO plank step  
visia mit Holzstruktur, Grau  
Hochleistungsbeton mit Holzstruktur

GDM.MASSIMO plank step  
visia mit Holzstruktur, Anthrazit  
Hochleistungsbeton mit Holzstruktur

GDM.MASSIMO plank step  
visia mit Holzstruktur, Braun  
Hochleistungsbeton mit Holzstruktur



**GDM.NUEVA step** 120/40/15 cm, ferro, Grau-Uni und **GDM.SCADA stone** 120/40/12 cm, ferro, Grau-Uni



#### **GESTALTUNGSLINIE**

Bei diesem Produkt gibt es passend zum Pflaster (stone), Terrassenplatten (light), Treppen (step), Podeste (podest) sowie eine auf die Farben und Oberflächen abgestimmte Gartenmauer (wall).



**GDM.NUEVA step Eckelement ferro, Grau**



**GDM.NUEVA step** und **seat ferro, Sandstein-Uni** und **GDM.NUEVA light proActive 80/80/5,0 cm, ferro, Sandstein-Uni**



**GDM.NUEVA L-step ferro, Grau** und **GDM.NUEVA podest ferro, Grau**

119,3/39,3/15  
Maschinenfertigung

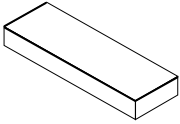

99,3/39,3/15  
Maschinenfertigung

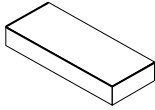

79,3/39,3/15  
Maschinenfertigung

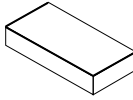

150/33/17  
Handfertigung

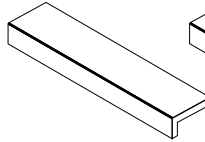

125/33/17  
Handfertigung

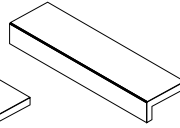

100/33/17  
Handfertigung

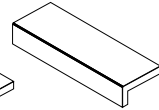

300/35/14,8  
Handfertigung

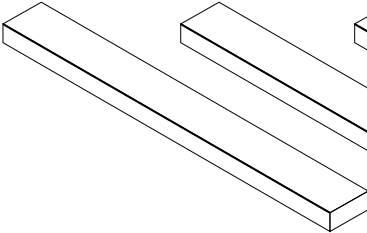

250/35/14,8  
Handfertigung

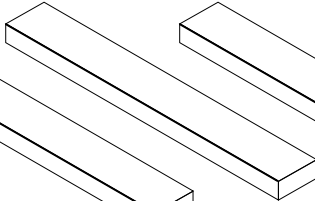

200/35/14,8  
Handfertigung

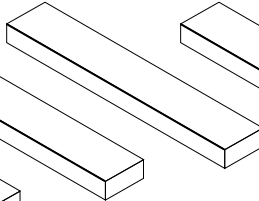

150/35/14,8  
Handfertigung

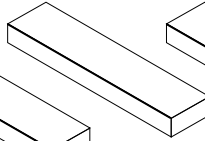

125/35/14,8  
Handfertigung

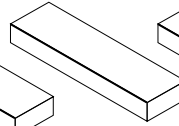

100/35/14,8  
Handfertigung

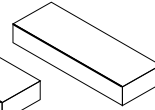

Diese Blockstufen werden maschinell gefertigt. Farb- und Strukturabweichungen zu Platten- und Pflasterbelägen sind bedingt möglich.

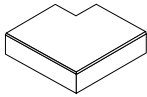

Eckblockstufe 90°



Eckblockstufe 135°

**PRODUKTDDETAILS**

- **ferro** R-Wert 13  
edelstahlkugelgestrahlte Trittläche mit aufgerautem Edelsplittvorsatz und geschliffenen Kopf- und Stirnseiten
- auf Wunsch mit bearbeiteten Kopfseiten\*
- mit Mikrofase (bei step)
- Fase frei wählbar (bei L-step, Podesten)
- mit verdeckt angeformten Abstandsblöcken
- rutsch- und trittsicher

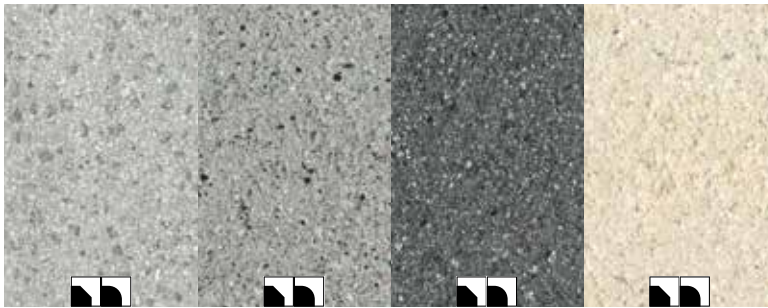

	•	•	•	step 119,3/39,3/15 cm
	•	•	•	step 99,3/39,3/15 cm
	•	•	•	step 79,3/39,3/15 cm
•	•	•	•	step 300/35/14,8 cm
•	•	•	•	step 250/35/14,8 cm
•	•	•	•	step 200/35/14,8 cm
•	•	•	•	step 150/35/14,8 cm
•	•	•	•	step 125/35/14,8 cm
•	•	•	•	step 100/35/14,8 cm
•	•	•	•	L-step 150/33/17 cm
•	•	•	•	L-step 125/33/17 cm
•	•	•	•	L-step 100/33/17 cm
•	•	•	•	step Eckelement
•	•	•	•	podest

GDM.NUEVA step  
ferro, Grau  
edelstahlkugelgestrahlt

GDM.NUEVA step  
ferro, Grau-Uni  
edelstahlkugelgestrahlt

GDM.NUEVA step  
ferro, Anthrazit-Uni  
edelstahlkugelgestrahlt

GDM.NUEVA step  
ferro, Sandstein-Uni  
edelstahlkugelgestrahlt

mit Mikrofase  
abgerundete Kante 

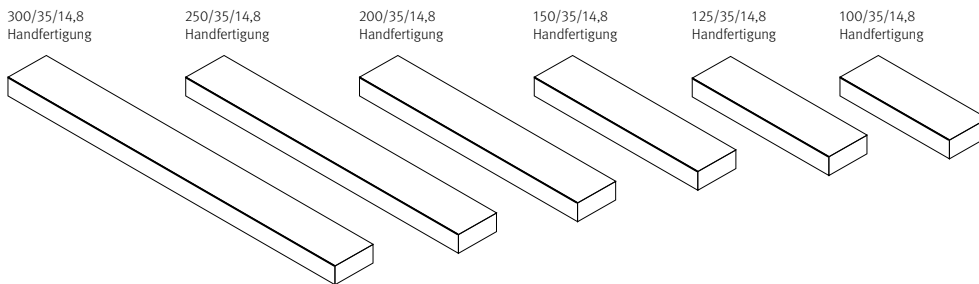

Sobald sich das Gartengelände neigt, werden Stufen benötigt. Unsere maschinengefertigten Blockstufen gibt es in fünf Standardgrößen und zwei unterschiedlichen Oberflächen.

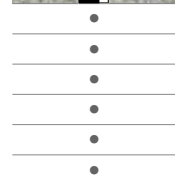

GDM.MOLINA step  
ferro, Granit hell  
mikrofein gestrahlt, scharfhanig





**GESTALTUNGSLINIE**

Bei diesem Produkt gibt es passend zum Pflaster (stone), Terrassenplatten (light), Treppen (step), Podeste (podest) sowie eine auf die Farben und Oberflächen abgestimmte Gartenmauer (wall).

**PRODUKTDDETAILS**

- **ferro soft** R-Wert 13 | USRV-Wert 65
- edelstahlkugelgestrahlte Oberseite sowie Kopf- und Vorderseiten aus Hochleistungsbeton
- Anfertigung auch nach Maß
- in Längen bis zu ca. 4,5 m (je nach Materialdicke)
- standardmäßig mit abgerundeter Kante
- Fase frei wählbar
- Wolkenbildungen, Marmorierungen, Helligkeits- und Farbabweichungen können auftreten
- handgefertigt, aus GDM.Hochleistungsbeton
- ohne Abstandsblöcke
- Zusatzoptionen möglich

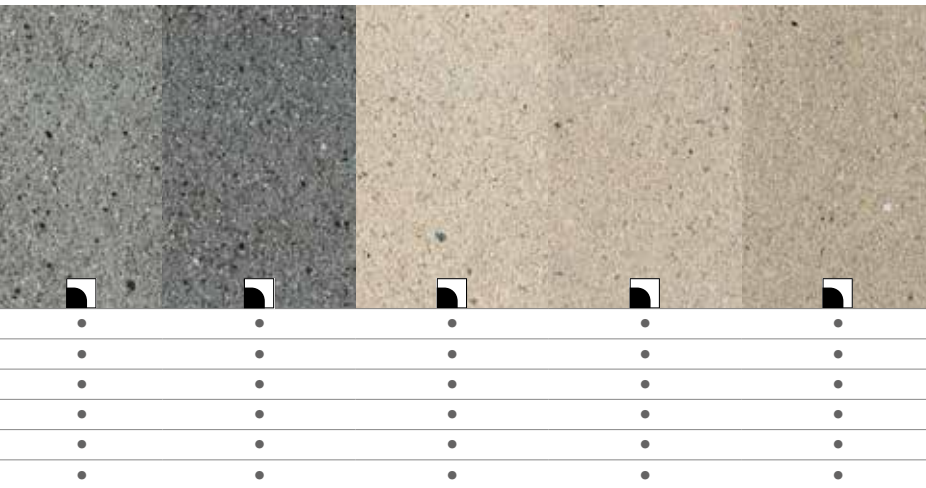

- 300/35/14,8 cm
- 250/35/14,8 cm
- 200/35/14,8 cm
- 150/35/14,8 cm
- 125/35/14,8 cm
- 100/35/14,8 cm

**GDM.MOLINA step ferro, Granit mittel**  
mikrofein gestrahlt, scharfkantig

**GDM.MOLINA step ferro, Granit dunkel**  
mikrofein gestrahlt, scharfkantig

**GDM.MOLINA step ferro, Kalkstein hell**  
gebürstet, scharfkantig

**GDM.MOLINA step ferro, Kalkstein mittel**  
gebürstet, scharfkantig

**GDM.MOLINA step ferro, Kalkstein dunkel**  
gebürstet, scharfkantig

125/40/15  
Maschinenfertigung

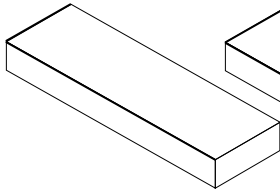

120/40/15  
Handfertigung

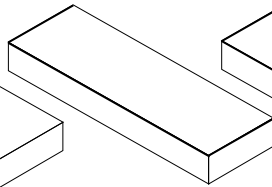

100/40/15  
Handfertigung

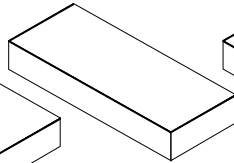

80/40/15  
Handfertigung

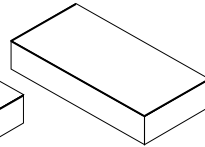

75/40/15  
Handfertigung

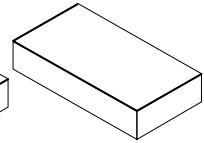

**GDM.TETRAGO step native**, Grau und **GDM.DECA stone** Kleinpflastersystem (Typ AM), nativo, Braun-Beige nuanciert



**GDM.TETRAGO step native**, Grau und **GDM.NUEVA light proActive** 80/80/5 cm, ferro, Silber-Uni

**PRODUKTDETAILS**

- **nativo** R-Wert 13  
naturbelassene Trittläche mit hochwertiger verschleißfester  
Vorsatzschicht
- mit verdeckt angeformten Abstandsblöcken
- mit Mikrofase
- rutsch- und trittsicher

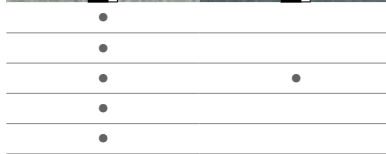

- 125/40/15 cm
- 120/40/15 cm
- 100/40/15 cm
- 80/40/15 cm
- 75/40/15 cm

GDM.TETRAGO step  
nativo, Grau  
naturbelassen

GDM.TETRAGO step  
nativo, Anthrazit  
naturbelassen





## GDM.NOVO step

Mit der GDM.NOVO step bringen Sie stilvolle Eleganz in Ihr Zuhause. Durch schnelle und einfache Gestaltung lassen sich Terrassen oder Hauseingänge Stufe für Stufe aufwerten. Das Design der modernen Blockstufe verleiht Ihrem Terrain eine einzigartige Note.



Dieses Bild **GDM.NOVO step proActive** fino, Kreide  
Linke Seite vollflächig **GDM.NOVO step proActive** fino, Kreide  
Bild mittig **GDM.NOVO step proActive** fino, Kreide



Kombinieren Sie  
die Stufen mit der  
GDM.NOVO wall  
Mauer und unserer  
GDM.NUEVA Serie.

GDM.NOVO step proActive fino, Kreide



GDM.NOVO step proActive fino, Schiefer und GDM.NOVO wall proActive linear, Schiefer

**PRODUKTDDETAILS**

- **fino proClean 100** R-Wert 13  
feinrau geschliffene und hydrophobierte Oberseite
- bruchraue Vorderseite (Kopfseiten und Rückseite schalungsglatt)
- linear – scharfkantige Kantenausbildung

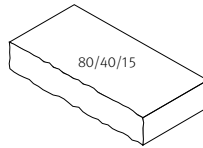
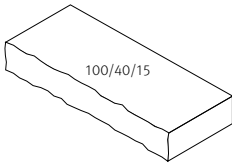

Seite 360  
Vorteile proClean 100

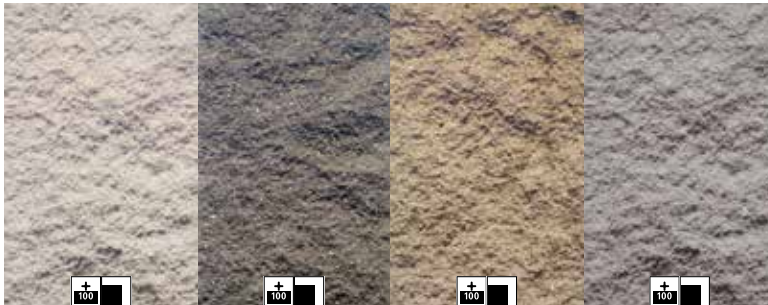

• 100/40/15 cm  
• 80/40/15 cm

**GDM.NOVO step proActive  
fino, Kreide, proClean 100**  
geschliffene und hydrophobierte Trittlfläche

**GDM.NOVO step proActive  
fino, Schiefer, proClean 100**  
geschliffene und hydrophobierte Trittlfläche

**GDM.NOVO step proActive  
fino, Sandstein, proClean 100**  
geschliffene und hydrophobierte Trittlfläche

**GDM.NOVO step proActive  
fino, Grau, proClean 100**  
geschliffene und hydrophobierte Trittlfläche









## GDM.KLASSIK step

Mit diesen Blockstufen gestalten Sie mehr als nur eine Treppe. Die mit ihrem typisch bruchrauen Charakter zur GDM.KLASSIK wall Gartenmauer und GDM.KLASSIK palisade perfekt passende Blockstufe verbindet Funktionalität mit schönem Design. Der gestockte Auftritt bildet eine trittsichere Oberfläche.



Diese Seite **GDM.KLASSIK step** tecto und **GDM.KLASSIK wall** antikplus, Muschel-Kalk nuanciert

Linke Seite vollflächig **GDM.KLASSIK** tecto, Sandstein-Beige nuanciert

Bild mittig **GDM.KLASSIK step** 100/40/15 cm, tecto, Muschel-Kalk nuanciert, und **GDM.DECA wall** und **GDM.DECA light**, Muschel-Kalk nuanciert



**GDM.KLASSIK step tecto**, Muschel-Kalk nuanciert

---

GDM.KLASSIK step eignen sich perfekt als Ergänzung zu GDM.KLASSIK wall und GDM.KLASSIK palisaden. Nutzen Sie auch die Kombinationsmöglichkeit mit unserem Pflaster- und Terrassenplattensortiment.



**GDM.KLASSIK step tecto** und **GDM.KLASSIK wall set antikplus**, Muschel-Kalk nuanciert



**GDM.KLASSIK step tecto** und **GDM.KLASSIK wall linear**, Sandstein-Beige nuanciert



**GDM.KLASSIK step tecto**, Sandstein-Gelb nuanciert

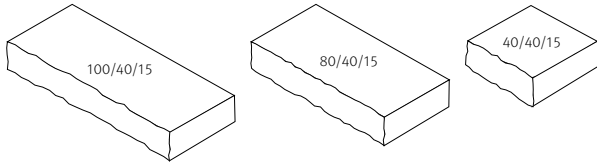

**GDM.KLASSIK step tecto**, Grau-Schwarz nuanciert



**GDM.KLASSIK step tecto**, Grau-Schwarz nuanciert

**PRODUKTDDETAILS**

- **tecto** R-Wert 13
- gestockte Oberseite und bruchraue Vorderseite
- Rückseite schalungsglatt
- Köpfe mit Bearbeitung bruchrau
- Köpfe ohne Bearbeitung schalungsglatt
- linear – scharfkantige Kantenausbildung

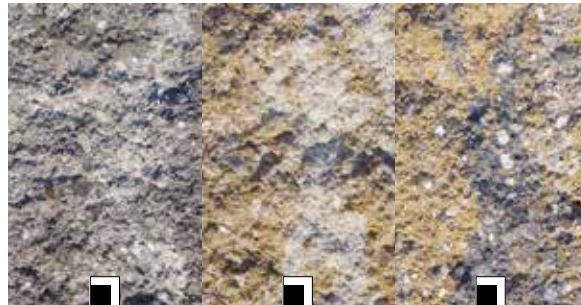

•	•	•	100/40/15 cm
•	•	•	80/40/15 cm
•	•	•	40/40/15 cm

GDM.KLASSIK step  
tecto, Grau-Schwarz nuanciert  
gestockte Trittlfläche

GDM.KLASSIK step  
tecto, Sandstein-Beige nuanciert  
gestockte Trittlfläche

GDM.KLASSIK step  
tecto, Muschel-Kalk nuanciert  
gestockte Trittlfläche



## MAUERN & HANGBEFESTIGUNGEN

- 254 GDM.KLASSIK wall
- 268 GDM.NOVO wall
- 276 MIX & MATCH
- 286 GDM.MOLINA wall
- 292 GDM.DECA wall
- 298 GDM.GARDA wall
- 304 GDM.ALLAN block
- 314 GDM.GRAN block







## GDM.KLASSIK wall

AKTIONSRABATT  
20 JAHRE GDM.KLASSIK wall

Neben ihrer offensichtlichen Funktion als Stütz- und Einfassungselement, Sicht- oder Lärmschutz, gewinnen formschöne Mauerwerke mit bossierten Sichtflächen in der modernen Gartengestaltung immer mehr an Bedeutung. Zarte Muschelkalk- und warme Sandsteinfarben fügen sich harmonisch in Ihren Garten ein.



Diese Seite **GDM.KLASSIK wall** linear Grau-Schwarz nuanciert, Schichtenmauerwerk  
Linke Seite vollflächig **GDM.KLASSIK wall** Muschel-Kalk nuanciert  
Bild mittig **GDM.KLASSIK wall** linear, Muschel-Kalk nuanciert, Reihenmauerwerk



**GDM.KLASSIK wall antikplus**, Muschel-Kalk nuanciert und **GDM.DECA light 80/40/5 cm, nativo**, Muschel-Kalk nuanciert



**GDM.KLASSIK wall antikplus**, Sandstein-Beige nuanciert, Wechselmauerwerk



**GDM.KLASSIK wall antikplus**, Sandstein-Beige nuanciert



**GDM.KLASSIK wall antikplus**, Sandstein-Beige nuanciert und **GDM.DECA light** 80/40/5 cm, nativo, Muschel-Kalk nuanciert

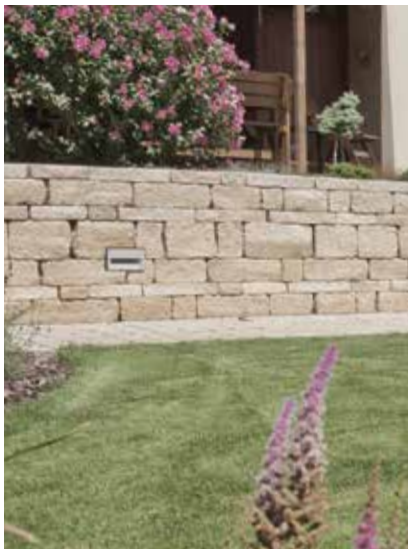

**GDM.KLASSIK wall antikplus**, Sandstein-Beige  
nuanciert, Schichtenmauerwerk

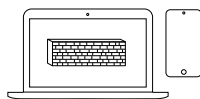

[www.godelmann.de/mauerplanung](http://www.godelmann.de/mauerplanung)

Mit unserem Online-Planungstool  
können Sie ganz einfach Ihre  
Mauerideen visualisieren, planen  
und berechnen.

2 JAHRE GDM.KLASSIK wall  
AKTIONSRABATT



**GDM.KLASSIK wall linear**, Muschel-Kalk nuanciert, Reihenmauerwerk



**GDM.KLASSIK wall linear**, Muschel-Kalk nuanciert, Reihenmauerwerk und **GDM.KLASSIK wall Pfostenstein**



GDM.KLASSIK wall linear, Grau-Schwarz nuanciert, Wechselmauerwerk



**GDM.KLASSIK wall antikplus**, Sandstein-Beige nuanciert, Reihenmauerwerk

---

Die Kunst der Fuge – das optische Erscheinungsbild wird durch die Kantenausführung (linear oder antikplus) und die Art der Fugenausbildung geprägt.  
Siehe Seite 373



**GDM.KLASSIK wall Set linear**, Muschel-Kalk nuanciert

Die Mauerkrone verleiht der Mauer Charakter und bietet Schutz. Abdeckplatten mit Tropfnase verhindern, dass Feuchtigkeit ins Mauerwerk eindringt.



**GDM.KLASSIK wall** antikplus, Grau-Schwarz nuanciert, Schichtenmauerwerk



**GDM.KLASSIK wall Set** antikplus, Grau-Schwarz nuanciert, mit Abdeckstein und **GDM.TIARO light proActive** Schiefer-Grau 80/40/5 cm



Wasser im Garten sorgt für ein beruhigendes und stimmungsvolles Ambiente. Ob Gartenteich oder ein modernes Wasserspiel – für die individuelle Gestaltung Ihres Gartens ist bewegtes Wasser immer ein schönes Element.



**GDM.KLASSIK wall linear**, Grau-Schwarz nuanciert, mit Wasserspiel



**GDM.KLASSIK palisade linear, Grau-Schwarz nuanciert**



**GDM.KLASSIK palisade linear, Sandstein-Beige nuanciert**

GDM.KLASSIK wall Mauersteine (Frontansichten)

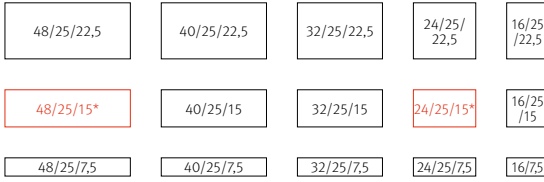

GDM.KLASSIK wall Radensteine 5-10/25 und den Höhen 22,5/15 oder 7,5 cm

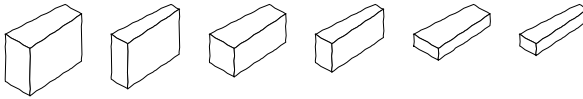

GDM.KLASSIK wall Pfostensteine

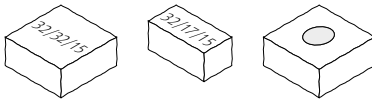

Pfostenstein mit Kernbohrung

Abdeckstein mit Tropfnase

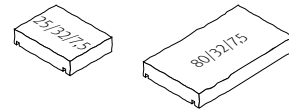

GDM.KLASSIK wall Set (nicht einzeln lieferbar) GDM.KLASSIK wall set Abdeckstein mit Tropfnase

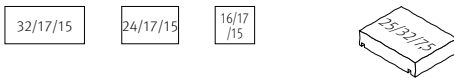

GDM.KLASSIK palisade

15/15/100, 15/15/80, 15/15/60, 15/15/40, 15/15/20 cm

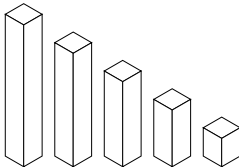

GDM.KLASSIK Einfassungsstein

80/7,5/26 cm

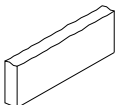

GDM.KLASSIK Einfassungsstein Grau-Schwarz nuanciert



Im Vordergrund **GDM.KLASSIK wall Set** antikplus, Muschel-Kalk nuanciert, mit Abdeckstein



GDM.KLASSIK wall linear,  
 Grau-Schwarz nuanciert  
 Trifffläche gestockt

**PRODUKTDETAILS**

- **linear**  
bruchraue Sichtflächen und scharfkantige Kantenausbildung
- **antikplus**  
bruchraue Sichtflächen und bossierte Kantenausbildung
- 4-seitig bruchraue Sichtflächen – keine Anfangs- und Endsteine nötig
- Abdecksteine mit gestockter Oberfläche und Tropfnase

**PRODUKTDETAILS PALISADEN**

- Anfangsstein Sichtflächen zweiseitig bruchrau, einseitig gestockt
- scharfkantige Eckausbildung
- 1 Steinlänge/-breite, 5 Steinhöhen
- erhöhte Maßtoleranzen (L, B, H ± 3,0 cm)
- Aktionsrabatt GDM.KLASSIK wall 20 EUR/m<sup>2</sup> bis 31.12.2023 auf die Formate 48/25/15 und 24/25/15 cm

AKTIONSRABATT 20 JAHRE GDM.KLASSIK wall

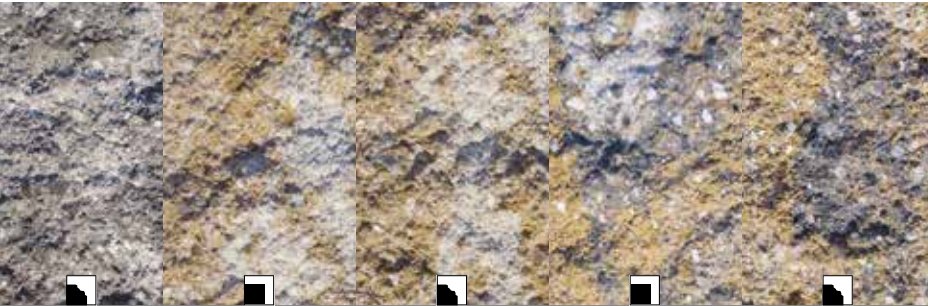

•	•	•	•	•
•	•	•	•	•
•	•	•	•	•
•	•	•	•	•
•	•	•	•	•
•	•	•	•	•
•	•	•	•	•
•	•	•	•	•
•	•	•	•	•

- Normalsteine
- Pfostenstein
- Mauersteine für Radien
- Abdecksteine
- GDM.KLASSIK wall set
- Abdeckstein set
- Palisaden
- Einfassungsstein

GDM.KLASSIK wall antikplus,  
Grau-Schwarz nuanciert  
Trittlfläche gestockt

GDM.KLASSIK wall linear,  
Sandstein-Beige nuanciert  
Trittlfläche gestockt

GDM.KLASSIK wall antikplus,  
Sandstein-Beige nuanciert  
Trittlfläche gestockt

GDM.KLASSIK wall linear,  
Muschel-Kalk nuanciert  
Trittlfläche gestockt

GDM.KLASSIK wall antikplus,  
Muschel-Kalk nuanciert  
Trittlfläche gestockt

scharfkantig   
bossierte Kanten 





## GDM.NOVO wall

Mit GDM.NOVO wall eröffnen Sie neue Horizonte, schaffen ungewohnte Perspektiven und neue Räume. GDM.NOVO wall macht es leicht, höher gelegte Beete und niedrige stützende Mauern zu gestalten. Die schlanken, langen Steine mit exakter Kantenführung und bruchrauen Sichtflächen schaffen einen eleganten Rahmen.



Diese Seite **GDM.NOVO wall proActive** linear, Grau  
Linke Seite vollflächig **GDM.NOVO wall proActive** linear, Grau  
Bild mittig **GDM.NOVO wall proActive** 75/25/15 cm, linear, Schiefer und  
**GDM.MASSIMO** 150/100 cm, visia, Dunkelgrau

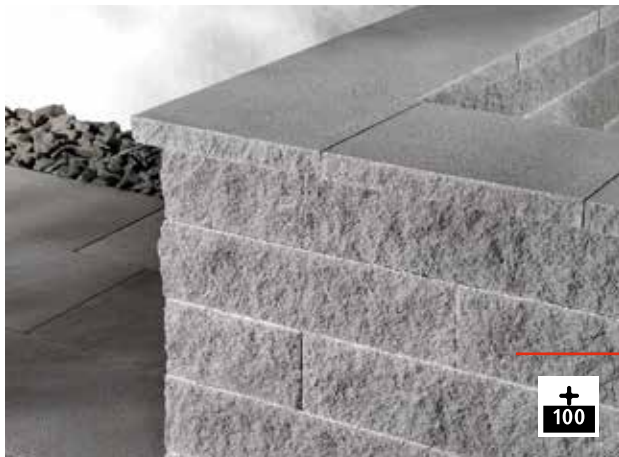

GDM.NOVO wall besticht durch eine feine, sandige Spaltoberfläche.

GDM.NOVO wall proActive 75/25/15 cm, linear, Grau, mit Abdeckplatte



GDM.NOVO wall proActive 75/25/15 cm, linear, Schiefer und GDM.MASSIMO 150/100 cm, visia, Dunkelgrau





**GDM.NOVO wall proActive** 75/25/15 cm, linear, Schiefer und **GDM.MASSIMO plank** 250/alle Breiten, visia, Anthrazit



GDM.NOVO wall proActive 75/25/15 cm, linear, Sandstein und GDM.NOVO step proActive fino, Sandstein-Uni



Die extrem schlanken Fugen werden mit unserem Dünnbettmörtel verklebt.

Seite 372  
Aufbauempfehlung mit Mörtel

GDM.NOVO wall proActive 75/25/15 cm, linear, Sandstein

**GESTALTUNGSLINIE**

Mit unseren Terrassenplatten und Pflaster der Serie GDM.NUEVA gestalten Sie Wege und Plätze rund ums Haus aus einem Guss!



**GDM.NOVO wall proActive** 75/25/15 cm, linear, Kreide mit Rand- und Abdeckstein



**GDM.NOVO wall proActive** 75/25/15 cm, linear, Sandstein



GDM.NOVO wall proActive 75/25/15 cm, linear, Grau

Die Mauerkrone verleiht der Mauer Charakter und bietet Schutz. Abdeckplatten mit Tropfnase verhindern, dass Feuchtigkeit ins Mauerwerk eindringt.



GDM.NOVO wall proActive 75/25/15 cm, linear, Schiefer, mit Abdeckstein



**GDM.NOVO wall proActive** 75/25/15 cm, linear, Grau



### **GESTALTUNGSLINIE**

Entdecken Sie die Gestaltungslinie GDM.NUEVA (siehe Seite 162) und gestalten Sie Wege und Plätze rund ums Haus aus einem Guss!

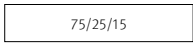

Normalstein

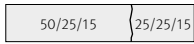

Randsteine gemischt



Abdeckstein mit Tropfnase beidseitig längs

Mauer mit Eckausbildung

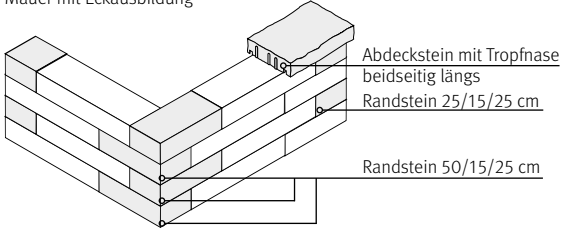

Mauer mit Randsteinen

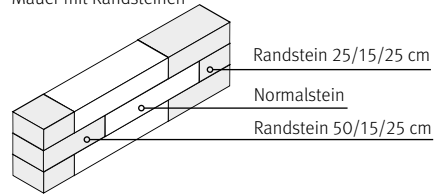

**PRODUKTDETAILS**

· **linear proClean 100**

- bruchraue und hydrophobierte Sichtflächen und scharfkantige Kantenausbildung
- bruchraue Vorder- und Rückseite mit Abstandhaltern
- Abdecksteine mit unbearbeiteter Oberseite und fest angeformten Abstandhaltern beidseitig
- Aufgrund der hohen Druckeinwirkung beim Spaltvorgang sind bei GDM.NOVO wall Druckstellen und Eckabplatzungen an den Kanten und im Eckbereich nicht zu vermeiden. Diese stellen technisch und gestalterisch keine Beanstandung dar, sie unterstreichen vielmehr den Charakter der gebrochenen Mauer.

Seite 360  
Vorteile proClean 100



•	•	•	•	Normalstein
•	•	•	•	Randstein
•	•	•	•	Abdeckstein

GDM.NOVO wall proActive  
linear, Kreide, proClean 100  
bruchraue Sichtflächen und scharfkantige  
Kantenausbildung mit Hydrophobierung

GDM.NOVO wall proActive  
linear, Schiefer, proClean 100  
bruchraue Sichtflächen und scharfkantige  
Kantenausbildung mit Hydrophobierung

GDM.NOVO wall proActive  
linear, Sandstein, proClean 100  
bruchraue Sichtflächen und scharfkantige  
Kantenausbildung mit Hydrophobierung

GDM.NOVO wall proActive  
linear, Grau, proClean 100  
bruchraue Sichtflächen und scharfkantige  
Kantenausbildung mit Hydrophobierung







## MIX & MATCH

Sie wollen etwas einzigartiges? Dann kombinieren Sie unsere drei unterschiedlichen Mauersysteme GDM.MOLINA wall, GDM.DECA wall oder GDM.GARDA wall wie es Ihnen gefällt! Werden Sie kreativ und kreieren Sie Ihren individuellen Sichtschutz!



Linke Seite vollflächig **GDM.MOLINA wall proActive** antikplus, Kalkstein mittel  
Diese Seite und Bild mittig **GDM.DECA wall proActive** antikplus, Muschel-Kalk  
nuanciert und **GDM.GARDA wall proActive** antikplus, Grau-Schwarz nuanciert

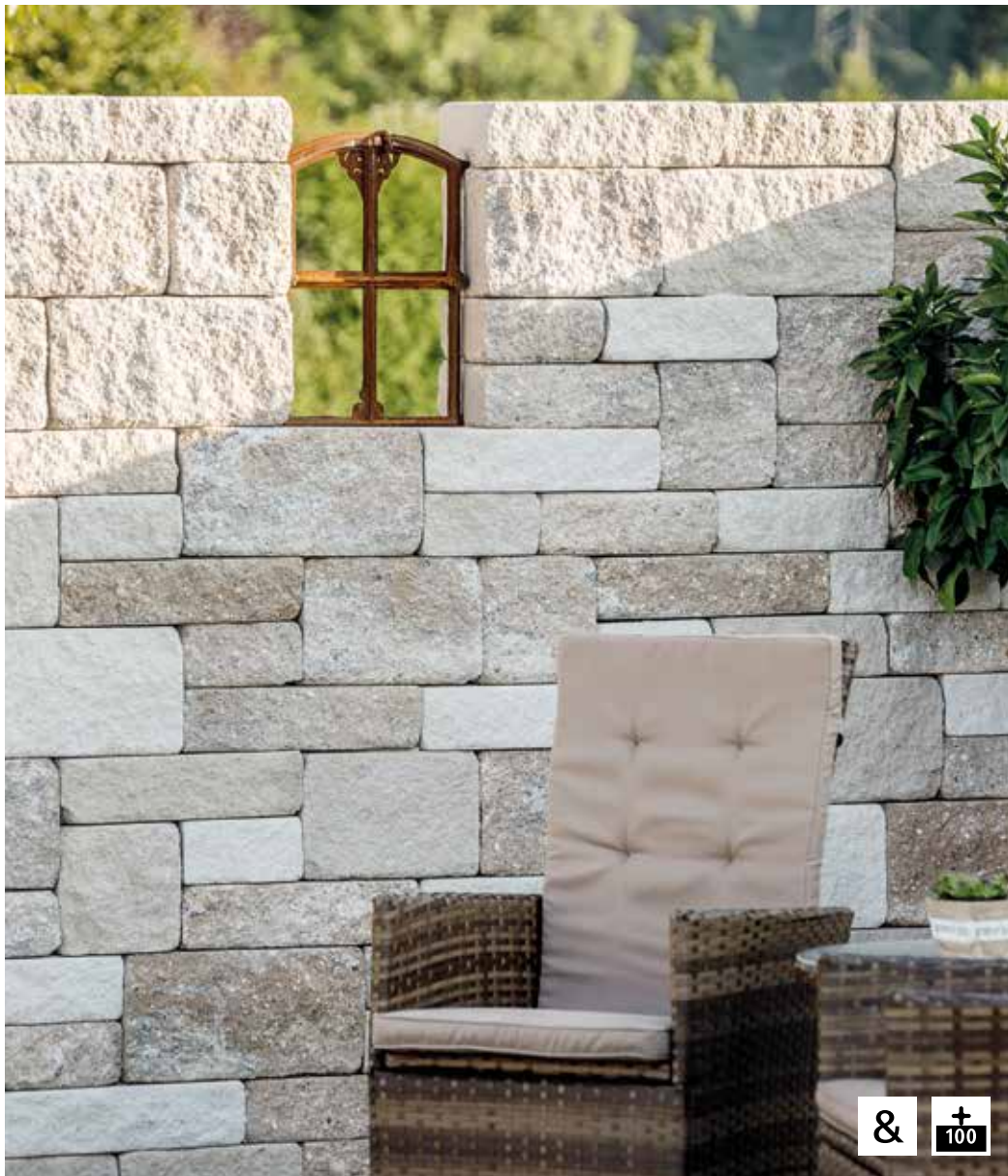

**GDM.MOLINA wall proActive** antikplus Kalkstein hell, mittel, dunkel und **GDM.DECA wall proActive** antikplus, Muschel-Kalk nuanciert

Erst die Kombination aus  
**gewachsener** und **geformter**  
Natur macht den Garten zu  
dem, was er ist.

Silvia Godelmann Leitung Marketing und Kommunikation





**GDM.MOLINA wall proActive** antikplus, Kalkstein hell und **GDM.GARDA wall proActive** antikplus, Grau-Schwarz nuanciert

#### MIX & MATCH

Das Besondere an unseren Mauersystemen **GDM.DECA wall**, **GDM.MOLINA wall** und **GDM.GARDA wall** ist, dass man sie miteinander kombinieren kann. So entstehen immer wieder neue Gestaltungsmöglichkeiten und Mauerbilder.



**GDM.MOLINA wall proActive** antikplus, Kalkstein hell, mittel, dunkel und **GDM.DECA wall proActive** antikplus, Muschel-Kalk nuanciert



**GDM.MOLINA wall proActive** antikplus, alle drei Farben und **GDM.DECA wall proActive** linear, Muschel-Kalk nuanciert (nach statischer Prüfung)

40/20/20

30/20/20

20/20  
/20

Set 20 (Einzelsteine nicht lieferbar)

40/20/10

30/20/10

20/20/10

Set 10 (Einzelsteine nicht lieferbar)

Werden Sie kreativ und kreieren Sie Ihre individuelle Mauer! Da die Steingrößen und Farben harmonisch aufeinander abgestimmt sind, können Sie diese problemlos miteinander arrangieren. So entsteht ein einzigartiges Mauerwerk mit unverwechselbarer Optik und Haptik.



GDM.DECA wall, GDM.MOLINA wall und GDM.GARDA wall gehören zu unseren Ziermauern. Die Steingrößen der drei Mauern sind identisch. Dennoch besitzt jedes Mauersystem seinen eigenen unverwechselbaren Charakter. Und jetzt kommt der Clou! Mischen und kombinieren Sie, wie es Ihnen gefällt. Getreu dem Motto: MIX & MATCH.

Wählen Sie eine Grundfarbe und kombinieren Sie die unterschiedlichen Sichtflächenstrukturen miteinander.



GDM.GARDA wall – natürliche Farben, glatte Sichtfläche

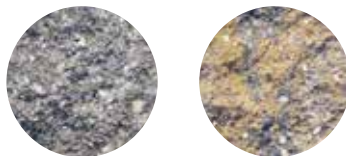

GDM.DECA wall – lebendige Farben und grobe Körnungen, bruchraue Sichtfläche



GDM.MOLINA wall – sanfte Farben und feinste Körnungen, bruchraue Sichtfläche

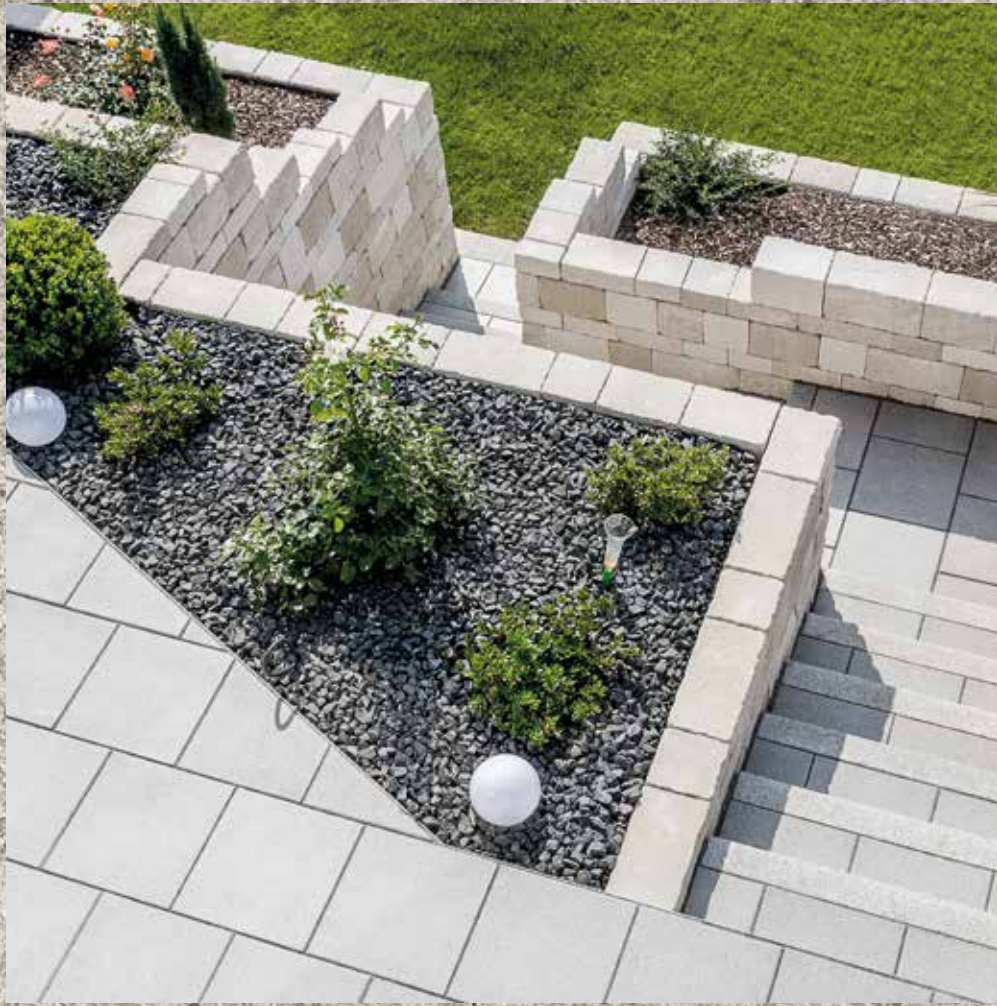





## GDM.MOLINA wall

Passend zu den neuen Kalksteintönen bei GDM.MOLINA designten wir das Mauersystem GDM.MOLINA wall, das die Gestaltungsfamilie harmonisch abrundet. Die einzelnen Kalksteintöne sind leicht schattiert und gehen natürlich ineinander über. Dadurch sind sie einzeln oder gemischt verlegt ein Blickfang in jedem Garten.



Linke Seite vollflächig **GDM.MOLINA wall proActive antikplus**, Kalkstein hell  
Bild mittig **GDM.MOLINA wall proActive antikplus** Kalkstein alle drei Farben  
nuanciert und **GDM.NUEVA light proActive ferro**, Grau-Uni



**GDM.MOLINA wall proActive** antikplus, Kalkstein hell, mittel und dunkel



### GESTALTUNGSLINIE

Entdecken Sie die Gestaltungslinie GDM.MOLINA (siehe Seite 172) und gestalten Sie Wege und Plätze rund ums Haus aus einem Guss!



**GDM.MOLINA wall proActive** antikplus, Kalkstein hell, mittel und dunkel und **GDM.DECA stone** antikplus, Muschel-Kalk nuanciert



Fotohinweis: roos buske GÄRTEN



**GDM.MOLINA wall proActive** antikplus, Kalkstein hell und mittel



Set 20



Set 20 Anfangssteine

Seite 373  
Aufbauempfehlung  
mit Mörtel

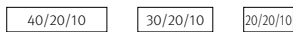

Set 10



Set 10 Anfangssteine

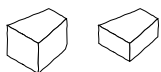

Radensteine

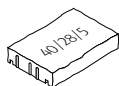

Abdeckstein mit Tropfnase  
und Abstandhalter

**MIX & MATCH**  
GDM.DECA wall, GDM.MOLINA  
wall und GDM.GARDA wall



**PRODUKTDDETAILS**

· **antikplus proClean 100**

- bruchraue Sichtflächen und bossierte Kantenausbildung, mit Hydrophobierung
- bruchraue Vorder- und Rückseite
- Abdecksteine mit unbearbeiteter Oberseite und fest angeformten Abstandhaltern beidseitig
- Aufgrund der hohen Druckeinwirkung beim Spaltvorgang sind bei GDM.MOLINA wall Druckstellen und Eckabplatzungen an den Kanten und im Eckbereich nicht zu vermeiden. Diese stellen technisch und gestalterisch keine Beanstandung dar. Sie unterstreichen vielmehr den Charakter der gebrochenen Mauer.
- Ein Set besteht aus drei Steinen in Höhe 20 oder 10 cm – für die einfachere Planung sind Einzelsteine auch separat erhältlich.

Seite 360  
Vorteile proClean 100



•	•	•
•	•	•
•	•	•
•	•	•
	•	

Mauerstein Set 20  
Mauerstein Set 10  
Radienstein 23,9-16,1/20/20 cm  
Radienstein 23,9-16,1/20/ 10 cm  
Abdeckstein 40/28/5 cm

GDM.MOLINA wall proactive  
antikplus, Kalkstein hell, proClean 100  
bruchraue Sichtflächen und bossierte Kantenausbildung  
mit Hydrophobierung

GDM.MOLINA wall proactive  
antikplus, Kalkstein mittel, proClean 100  
bruchraue Sichtflächen und bossierte Kantenausbildung  
mit Hydrophobierung

GDM.MOLINA wall proactive  
antikplus, Kalkstein dunkel, proClean 100  
bruchraue Sichtflächen und bossierte Kantenausbildung  
mit Hydrophobierung





## GDM.DECA wall

Unser Mauersystem GDM.DECA wall ist auch für ungeübte Hobby-maurer geeignet. Mit etwas handwerklichem Geschick können Sie aus nur sechs Steinformaten Ihre Gartenmauer ganz einfach selbst planen und aufbauen.



Bild mittig **GDM.DECA wall proActive** linear, Grau-Schwarz nuanciert

Linke Seite vollflächig **GDM.DECA wall proActive** linear, Grau-Schwarz nuanciert



GDM.DECA wall proActive linear, Grau-Schwarz nuanciert, Schichtenmauerwerk





### GESTALTUNGSLINIE

Entdecken Sie die Gestaltungslinie GDM.DECA stone (siehe Seite 182) und gestalten Sie Wege und Plätze rund ums Haus aus einem Guss!



 [www.godelmann.de/mauerplanung](http://www.godelmann.de/mauerplanung)  
Planen und gestalten Sie Ihre eigene Wunschmauer.



**GDM.DECA wall proActive** linear, Grau-Schwarz nuanciert, Schichtenmauerwerk



Set 20

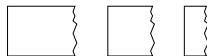

Set 20 Anfangssteine

Seite 373  
 Aufbauempfehlung  
 mit Mörtel



Set 10



Set 10 Anfangssteine

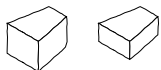

Radiensteine

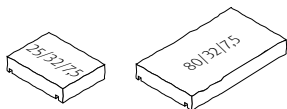

Abdeckstein mit Tropfnase

**MIX & MATCH**  
 GDM.DECA wall, GDM.MOLINA  
 wall und GDM.GARDA wall



**PRODUKTDETAILS**

· **linear proClean 100**

bruchraue Sichtflächen und scharfkantige Kantenausbildung, mit Hydrophobierung

· **antikplus proClean 100**

bruchraue Sichtflächen und bossierte Kantenausbildung, mit Hydrophobierung

· bruchraue Vorder- und Rückseite

· Abdecksteine mit gestockter Oberseite und Tropfnase

· Aufgrund der hohen Druckeinwirkung beim Spaltvorgang sind bei GDM.DECA wall Druckstellen und Eckabplatzungen an den Kanten und im Eckbereich nicht zu vermeiden. Diese stellen technisch und gestalterisch keine Beanstandung dar, sie unterstreichen vielmehr den Charakter der gebrochenen Mauer.

· Ein Set besteht aus drei Steinen in Höhe 20 oder 10 cm – für die einfachere Planung sind Einzelsteine auch separat erhältlich

Seite 360  
Vorteile proClean 100

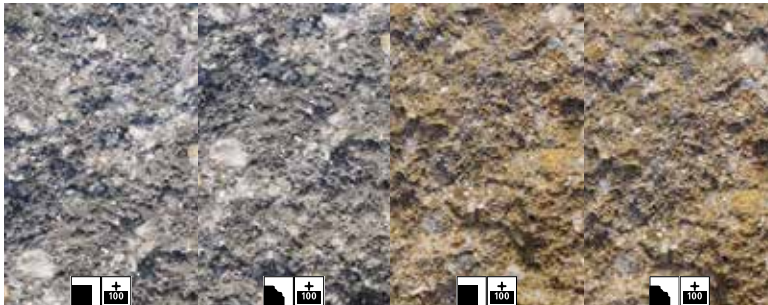

•	•	•	•
•	•	•	•
•	•	•	•
•	•	•	•
•	•	•	•

Mauerstein Set 20  
Mauerstein Set 10  
Radenstein 20 cm Höhe  
Radenstein 10 cm Höhe  
Abdeckstein 80/32/7,5 cm  
Abdeckstein 25/32/7,5 cm

GDM.DECA wall proActive  
linear, Grau-Schwarz nuanciert,  
proClean 100  
bruchraue Sichtfläche, scharfkantige Kantenausbildung  
mit Hydrophobierung

GDM.DECA wall proActive  
antikplus, Grau-Schwarz nuanciert,  
proClean 100  
bruchraue Oberfläche, gebrochene Kantenausbildung  
mit Hydrophobierung

GDM.DECA wall proActive  
linear, Muschel-Kalk nuanciert,  
proClean 100  
bruchraue Sichtfläche, scharfkantige Kantenausbildung  
mit Hydrophobierung

GDM.DECA wall proActive  
antikplus, Muschel-Kalk nuanciert,  
proClean 100  
bruchraue Oberfläche, gebrochene Kantenausbildung  
mit Hydrophobierung

proClean 100  
scharfkantig  
bossierte Kanten







## GDM.GARDA wall

Natürlich rustikale Steinblöcke in Sandstein-Optik oder Grau-Schwarz mit gebrochenen Kanten verleihen der GDM.GARDA wall einen natürlichen Eindruck. Die gebrochenen Steinkanten sorgen für eine lebendige Ausstrahlung.



Diese Seite **GDM.GARDA wall proActive antikplus**, Sandstein nuanciert  
Linke Seite vollflächig **GDM.GARDA wall proActive antikplus**, Sandstein nuanciert  
Bild mittig **GDM.GARDA wall proActive antikplus**, Sandstein nuanciert

**MIX & MATCH**

Kombinieren Sie die Mauern  
GDM.DECA wall, GDM.GARDA  
wall und GDM.MOLINA wall,  
wie es Ihnen gefällt.



**GDM.GARDA wall proActive antikplus, Grau-Schwarz nuanciert**



**GDM.GARDA wall proActive** antikplus, Grau-Schwarz nuanciert, Wechselmauerwerk



40/20/20

30/20/20

20/20  
/20

Set 20

40/20/10

30/20/10

20/20/10

Set 10



GDM.GARDA wall ist eine sehr puristische Mauer, deren Oberfläche glatt und unbearbeitet ist.





**PRODUKTDDETAILS**

· **antikplus proClean 100**

- Sichtflächen mit unterschiedlicher Oberflächenstrukturierung, bossierter Kantenausbildung und Hydrophobierung
- schalungsglatte Flächen
- Kanten maschinell gealtert
- Ein Set besteht aus drei Steinen in Höhe 20 oder 10 cm – für die einfachere Planung sind Einzelsteine auch separat erhältlich

• Seite 373  
Aufbauempfehlung  
mit Mörtel

• Seite 360  
Vorteile proClean 100

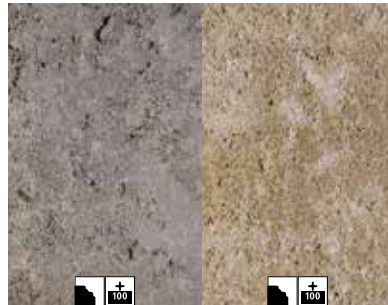

- Mauerstein Set 20
- Mauerstein Set 10

GDM.GARDA wall proActive  
antikplus, Grau-Schwarz nuanciert, proClean 100  
schalungsglatte Sichtflächen und bossierte Kantenausbildung  
mit Hydrophobierung

GDM.GARDA wall proActive  
antikplus, Sandstein nuanciert, proClean 100  
schalungsglatte Sichtflächen und bossierte Kantenausbildung  
mit Hydrophobierung





## GDM.ALLAN block

Mit den Modulsteinen des GDM.ALLAN block Mauerwerksystems können Sie schnell und einfach Mauerwerke errichten. Egal ob Sie Ihr Grundstück abgrenzen, Beete und Terrassen einfassen, Treppenanlagen bauen oder Böschungen abfangen möchten – mit GDM.ALLAN block lassen sich diese Aufgaben bestens bewerkstelligen.



Diese Seite **GDM.ALLAN block** Normal- und Ecksteine, Grau-Schwarz nuanciert

Linke Seite vollflächig **GDM.ALLAN block** Grau

Bild mittig **GDM.ALLAN block** Grau-Schwarz nuanciert



**GDM.ALLAN block** Normal-, Eck- und Abdecksteine, Muschel-Kalk nuanciert und **GDM.TETRAGO step** nativo, Grau

GDM.ALLAN block kann durch sein Hohlkammersystem von oben bepflanzt werden. Das Stützwandsystem eignet sich auch ideal für terrassierte Hänge oder um Lichtschächte attraktiv zu gestalten.

GDM.ALLAN block ist prädestiniert für den Bau mittlerer und schwerer Stützmauern. Das Prinzip basiert auf dem patentierten Hohlkammer-Modulstein. Jeder Stein wird durch die Frontlippe in der jeweiligen Lage gesichert. Somit werden weder Mörtel noch andere Verbindungselemente benötigt.



**GDM.ALLAN block** Muschel-Kalk nuanciert



**GDM.ALLAN block** Normal- und Abdecksteine, Muschel-Kalk nuanciert



**GDM.ALLAN block** Grau-Schwarz nuanciert und **GDM.TIARO proActive** 80/40/5 cm, Gletscher-Weiß



**GDM.ALLAN block** Normal- und Abdecksteine, Muschel-Kalk nuanciert



**GDM.ALLAN block** Grau-Schwarz nuanciert und **GDM.DRAIN ston proActive** Mehrsteinsystem, nativo, Grau-Schwarz nuanciert



**GDM.ALLAN block** Normal- und Abdecksteine, Grau

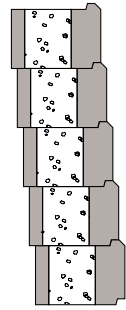

Anlaufwinkel 6°



**GDM.ALLAN block** Normalsteine, Grau-Schwarz nuanciert





**GDM.ALLAN block** Normalsteine, Muschel-Kalk nuanciert



Normalstein  
33/30/20 cm



Abdeckstein  
33/34,8/10

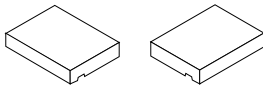

Abdeck-Eckstein links/rechts  
53,1/34,8/10

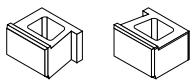

Randsteine links/rechts klein  
33/30/20 cm

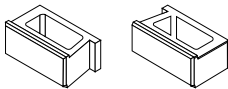

Randsteine links/rechts groß  
49,5/30/20 cm

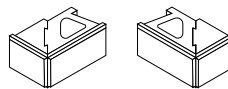

Eckelement links/rechts  
49,5/30/20 cm



**PRODUKTDDETAILS**

- bruchraue Sichtfläche mit umlaufender Fase
- Abdecksteine mit gestockter Oberfläche
- weltweit patentiertes Trockenmauersystem mit Geogitter, auch zum Verbau in seismischen Zonen bestens geeignet
- erdbebensicheres Stützwandsystem
- kraft- und formschlüssige Verbindung ohne Mörtel
- kein Betonfundament nötig
- Verlegung gerade oder mit beliebigen Radien sowie Innen- und Außenecken

Seite 372  
Einbau- und Verlegehinweise



•	•	•	Normalstein
•	•	•	Randstein
•	•	•	Eckstein
•	•	•	Abdeckstein

**GDM.ALLAN block**  
**Grau**  
bruchraue Sichtfläche mit umlaufender Fase

**GDM.ALLAN block**  
**Grau-Schwarz nuanciert**  
bruchraue Sichtfläche mit umlaufender Fase

**GDM.ALLAN block**  
**Muschel-kalk nuanciert**  
bruchraue Sichtfläche mit umlaufender Fase





## GDM.GRAN block

GDM.GRAN block ist ein großformatiges, massives Mauer- und Stützwandsystem mit bruchrauen Sichtflächen. Der besondere Vorteil für den effektiven Aufbau liegt in der formschlüssigen Verbindung nach dem Nut- und Federprinzip. Die auftretenden horizontalen Kräfte können somit sicher aufgenommen und in den Untergrund abgeleitet werden.



Diese Seite **GDM.GRAN block** Grau

Linke Seite vollflächig **GDM.GRAN block** Grau

Bild mittig **GDM.GRAN block** Grau



Seite 372  
Einbau- und Verlegehinweise





**GDM.GRAN block** 100/40/25 cm, Sandstein-Beige nuanciert

Dank großformatiger Steine können Wandflächen mithilfe von geeigneten Geräten schnell aufgebaut werden. Die Modulsteine sind äußerst anpassungsfähig und ermöglichen eine effektive und kostengünstige Bauweise. Durch die unterschiedlichen und addierbaren Formatbreiten passt sich GDM.GRAN block optimal an die statischen Erfordernisse und gestalterischen Wünsche an.



GDM.GRAN block 100/24/25 cm, Grau





**GDM.GRAN block** 100/24/25 cm, Sandstein-Beige nuanciert



**GDM.GRAN block** Grau und **GDM.CARMINO tile** 120/40/2 cm, cotto, Eiche grau

Normalstein (Frontansicht)



100/25

Anfangsstein (Frontansicht)



75/25

25/25

**Ein- und zweiseitig bruchrau für Stützwände**

Normalstein

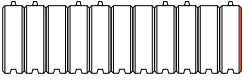

100/88/25

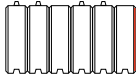

100/48/25



100/32/25



100/24/25

Abdeckstein

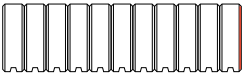

100/88/25

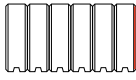

100/48/25



100/32/25



100/24/25

**Zweiseitig bruchrau für freistehende Wände**

Normalstein

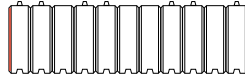

100/80/25

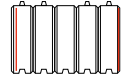

100/40/25



100/24/25

Abdeckstein

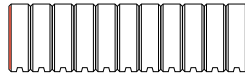

100/80/25

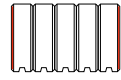

100/40/25



100/24/25



GDM.GRAN block 100/24/25 cm, Sandstein-Beige nuanciert

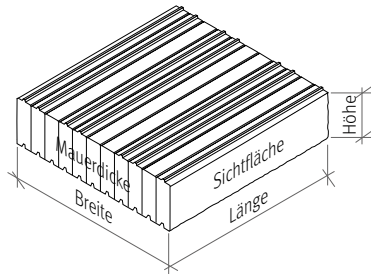

### PRODUKTDDETAILS

- bruchraue Sichtfläche mit umlaufender Fase
- kraft- und formschlüssige Verbindung (Nut/Feder) als Trockenbauweise
- Abdecksteine oberseits gestrahlt (ferro) ohne Feder aber mit Nut
- gebrochene Sichtflächen (ein- oder zwei-seitig)



•	•	100/88/25 cm 1-seitig
•	•	100/48/25 cm 1-seitig
•	•	100/32/25 cm 1-seitig*
•	•	100/24/25 cm 1-seitig*
•	•	100/80/25 cm 2-seitig
•	•	100/40/25 cm 2-seitig
•	•	100/24/25 cm 2-seitig

**GDM.GRAN block**  
Grau

bruchraue Sichtfläche mit umlaufender Fase

**GDM.GRAN block**  
Sandstein-Beige nuanciert

bruchraue Sichtfläche mit umlaufender Fase

\* fertigungsbedingt zum Teil  
1- und 2-seitig bruchrau



## MANUFAKTUR

- 324 **Sichtschutz**
- 328 **Planter**
- 332 **Mobiliar/Accessoires**





## Unbegrenzte Möglichkeiten

Stelen und Mauersteine rahmen elegant ein, was Kontur braucht. Als senkrechte Stele, massive Mauersteine oder als Einfassungselement ermöglicht Ihnen unsere Betonmanufaktur viele Möglichkeiten und realisiert maßgeschneiderte Lösungen: Egal ob in Sichtbeton glatt, mit gestrahlten Sichtflächen oder in Cortenoptik. Bei Oberfläche und Farbe haben Sie die freie Wahl.

Aber auch Intarsien, ein Logo, die Hausnummer, eine Sprechanlage oder Beleuchtung kann so eingepasst werden wie Sie es wünschen. Das einzige, was es dafür braucht, ist eine vielseitige Phantasie.

Mailen Sie uns ihre Ideen gerne unter:

 [manufaktur@godelmann.de](mailto:manufaktur@godelmann.de)



Diese Seite **GDM.MASSIMO wall** 180/130/15 cm, visia, Corten

Linke Seite vollflächig visia, Grau

Bild mittig **GDM.MASSIMO stele** 250/50/10 cm, visia, Corten und **GDM.MOLINA stone** Großpflastersystem (Typ AO) silco, Kalkstein hell, mittel und dunkel



**GDM.MASSIMO stele** 250/50/10 cm, visia, Grau mit Intarsie

Entdecken Sie verschiedene Motive,  
Größen und Möglichkeiten unter

 [www.godelmann.de/massimo-stele](http://www.godelmann.de/massimo-stele)



**GDM.MASSIMO wall** visia, Grau





**GDM.MASSIMO stele** 250/50/10 cm, visia, Grau



**GDM.MASSIMO individual Pfosten** mit integriertem Briefkasten, visia, Grau

Wir hören genau zu. Wir fragen genau nach. Wir tauschen uns intensiv aus. Nur so entstehen Lösungen nach Maß – und nach Kundenwunsch.

**Silvia Godelmann** Leitung Marketing und Kommunikation





## PLANTER

Entdecken Sie jetzt unsere planter-Kollektion für Indoor und Outdoor. Unsere planter lassen Blütenräume wachsen, bieten Stauden und Gehölzen großzügigen Raum zum Gedeihen und präsentieren Blumen oder Kräuter in ungewohnter Perspektive!



Diese Seite **GDM.MASSIMO** visia, Hellgrau

Linke Seite vollflächig visia Grau

Bild mittig **GDM.CYLINDRIC**, **GDM.CONIC** und **GDM.SQUARE** planter visia, Grau und Anthrazit



**GDM.RECTANGULAR planter** 100/25/30 cm, visia, Corten



**GDM.CYLINDRIC planter** 50/50/70 cm, visia, Anthrazit und 70/70/70 cm, visia, Grau und **GDM.SQUARE planter** 40/40/60 cm, visia, Grau



**PRODUKTDETAILS**

- **visia** schalungsglatte, handgepresste Oberfläche aus Faserbeton
- weitere Farben auf Anfrage
- filigranes Design
- Wandstärke: 2,5 cm
- klassisch modernes Designobjekt
- wasserdicht
- widerstandsfähig
- frostbeständig
- wetterbeständig
- wahlweise mit Entwässerungsloch zur Vermeidung von Staunässe



Die komplette Planter-Kollektion finden Sie auf unserer Website

 [www.godelmann.de/planter](http://www.godelmann.de/planter)

---

Jeder Planter ist ein Unikat. Die von Hand gepresste Oberfläche ist natürlich und einzigartig.





## Nach Maß gefertigt

In der Manufaktur realisieren wir außergewöhnliche Sonderanfertigungen – ob großformatige, markante Kuben oder schlanke, leichte Bauteile. Durch den Einsatz von selbstverdichtendem Beton kann nahezu jede gestalterische und funktionale Vorgabe umgesetzt werden. Sprechen Sie uns an!



Diese Seite **GDM.LUCCA table** visia, Anthrazit

Linke Seite vollflächig visia Grau

Bild mittig **GDM.MASSIMO kitchen Arbeitsplatte** terrazzo, Anthrazit



**GDM.MASSIMO seat, GDM.MASSIMO individual Wasserbecken visia, Grau und GDM.NUEVA light proActive 80/80/5 cm, ferro, Grau-Uni**





**GDM.MASSIMO seat** 100/40/40 cm, visia, Grau

Ob rund, eckig, gerade oder geschwungen – ob Platte, Sitzbank oder Sichtschutz – in unserer Manufaktur ist nahezu jede Form möglich.



**GDM.MASSIMO seat** 160/50/55, 210/50/55 cm, visia, Anthrazit und **GDM.MASSIMO** 150/37,5/8 cm, visia, Grau



**GDM.MASSIMO seat** 100/100/50 cm, visia, Hellgrau und **GDM.MASSIMO light** 100/100 cm, visia, Hellgrau



**GDM.MASSIMO table** visia, Grau



Einzelstücke gehören zum gut gestalteten Freiraum. In öffentlichen Großprojekten längst umgesetzt, geht dieser Trend immer mehr auf private Gärten über. Sitzelemente, Pflanztröge und Gestaltungselemente können direkt aus der Fläche heraus entstehen.



**GDM.ZEPHYR seat** visia, Grau



**GDM.MASSIMO seat radial** 81,5/45/50 cm, visia, Hellgrau



**GDM.LUCCA table** Tisch XL, visia, Anthrazit

Entdecken Sie mehr Designstücke unter  
[www.godelmann-architekturbeton.de](http://www.godelmann-architekturbeton.de)



**GDM.TRIO table** Set, visia, Grau



**GDM.MOUNT table** Tisch L, visia, Grau



**GDM.ACCESSORY Schalen** visia, Grau



**GDM.ACCESSORY Vasen** visia, Anthrazit



## **SERVICE**

- 342 **Oberflächenveredelungen**
- 350 **Reinigung & Pflege**
- 356 **Herstellerhinweise**
- 362 **Einbau- & Verlegehinweise**







## Farbecht und dauerhaft

**In 52 Silos bevorraten wir verschiedene Granite, Sande und Natursteinkörnungen und fertigen daraus unsere hochbrillanten, farbechten Oberflächen. Unverwechselbar und dauerhaft.**

Wir verwenden für die Herstellung unserer Steine hochwertigste Rohstoffe. Durch UV-beständige Farbpigmente, farbige Natursteinkörnungen, Edelsplitte und Hartgesteinzuschläge, wie z. B. Quarz und Granit, entstehen individuelle Oberflächen. Die Körnungen bleiben entweder unsichtbar in der Vorsatzschicht oder werden freigelegt. Es entsteht ein Stein, der begeistert.





# MASSIMO Oberflächen

## visia schalungsglatte Oberfläche

Sichtbeton hat eine sehr feine, glatte Oberfläche. Die Optik ist dennoch inhomogen und zeichnet sich durch seine extreme Lebendigkeit aus. Unterschiede in Farbe, Struktur, sichtbare Poren sowie Wolkenbildung sind charakteristisch und unvermeidbar.

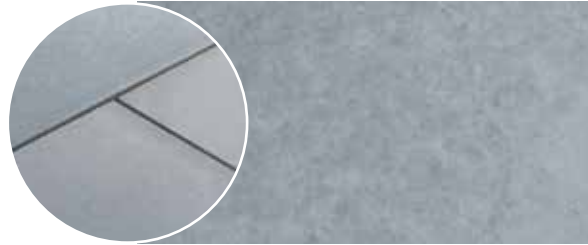

## ruvido leicht aufgeraute Oberfläche

Die mikrofein aufgeraute Haptik zeichnet die GDM.MASSIMO Oberfläche aus. Sie fühlt sich an wie leicht kugelgestrahlt, jedoch ist keine Körnung sichtbar.



## etrusco Travertin Optik

Die Oberfläche erinnert an porösen Sandstein, und fasziniert durch ihre natürliche und ehrliche Ausstrahlung. Jede Platte ist von Hand gegossen und veredelt. Die leicht changierende Farbigkeit im warmen Grau unterstreicht den Charakter der Oberfläche.

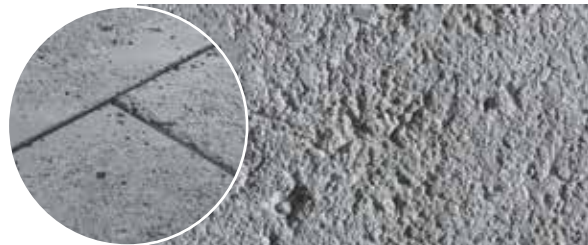

## terrazzo geschliffene Oberfläche

Die Oberfläche wird mehrmals mittels hochmoderner Schleifanlagentechnik mit Industriediamanten geschliffen. Dadurch kommen die groben Kieseinschlüsse wunderbar zur Geltung.

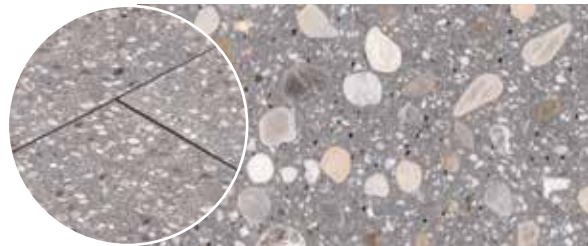

## Platten und Pflaster Oberflächen

### ferro proClean 900

#### edelstahlkugelgestrahlt und beschichtet

Beim Strahlen der Oberfläche mit feinem Strahlgut aus Edelstahl legen wir die markanten Natursteinkörnungen der Oberfläche frei und versiegeln diese anschließend mit unserer proClean 900 Beschichtung.

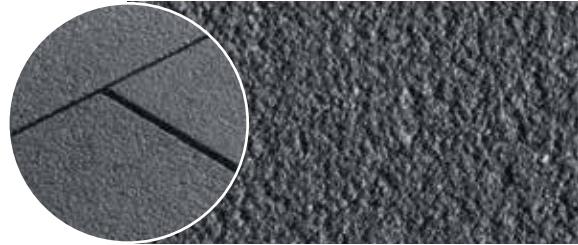

### nativo proClean 900

#### naturbelassen und beschichtet

Homogene klare Oberfläche, welche nach dem Produktionsprozess nicht weiter bearbeitet wird. Anschließend versiegeln wir die Oberfläche mit unserer proClean 900 Beschichtung.

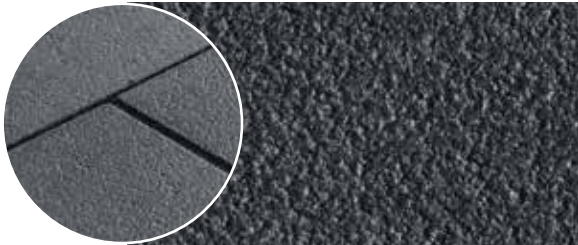

### silco gebürstet

Die Oberfläche des Steins wird mit speziellen Bürsten bearbeitet. Dadurch entsteht eine sehr feine, geglättete und seidenmatte Oberfläche mit einer ganz außergewöhnlichen Haptik: Der Stein fühlt sich besonders geschmeidig an.



### ferro edelstahlkugelgestrahlt

Beim Strahlen der Oberfläche mit feinem Strahlgut aus Edelstahl legen wir die markanten Natursteinkörnungen frei. Sie werden zusätzlich aufgebrochen und zeigen ihre natürlichen Bestandteile in Schönheit und Brillanz. Die Oberfläche wird etwas aufgeraut und dadurch griffig.

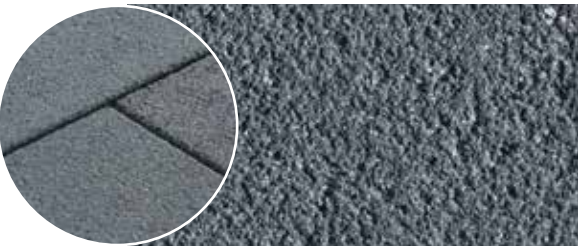

### ferro soft mikrofein gestrahlt

Mikrofein gestrahlte Oberfläche, bei der die Natursteinkörnungen minimal freigelegt werden. Die Oberfläche ist minimal aufgeraut, die Natursteinkörnungen kommen glimmernd zur Geltung.

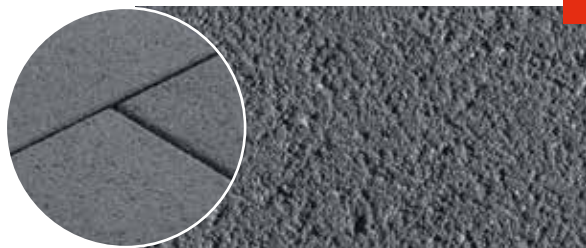

### fino geschliffen

Wir schleifen die Oberfläche mehrmals mittels hochmoderner Schleifanlagentechnik mit Industriediamanten. Je nach Körnung der Schleifmittel entstehen unterschiedlich glatte Beläge, die eines gemeinsam haben: den faszinierenden, seidenmatten Glanz.

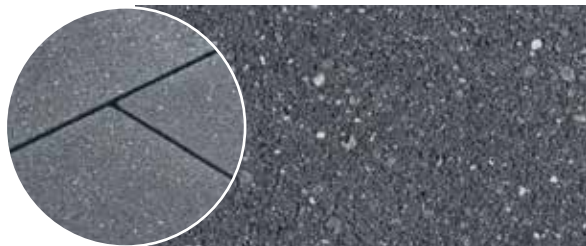

### pur thermoveredelt

Feine, homogene Oberfläche. Durch aufwändige Veredelungsverfahren während der Produktion und Aushärtung wird der Edelvorsatz hoch verdichtet und so optimiert, dass sich eine homogene Oberfläche mit feingliedrigen Strukturen bildet.



### nativo naturbelassen

Homogene klare Oberfläche, welche nach dem Produktionsprozess nicht weiter bearbeitet wird. Die Natursteinkörnungen der Oberfläche sind ummantelt und in Farbe/Material nicht erkennbar. Betonfarbe und/oder UV-beständige Farbpigmente dominieren.

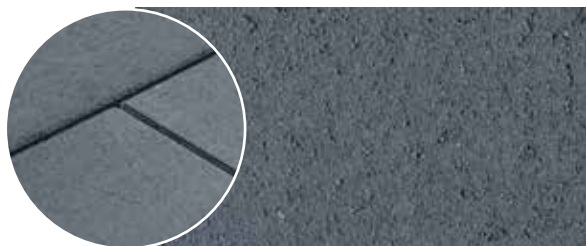

### antikplus mit gealterter Oberfläche

Maschinell behauene Steinoberseite und Kanten – natürliche, rustikale Optik mit gealtertem Oberflächencharakter. Abstandhalter und Verzahnungssysteme bleiben intakt. Die Produkte werden ausschließlich paketiert ausgeliefert.





# Mauer Oberflächen

## bruchrau gespaltene Sichtfläche

Die Rohblöcke werden über hochtechnische Spaltanlagen in Form gebracht. Alle Mauersteine zeichnen sich durch ein sauberes Bruchbild und hohe Maßgenauigkeit aus.



## nativo naturbelassene Sichtfläche

Die schalungsglatte Sichtfläche sorgt für ein modernes Erscheinungsbild und lässt den Fugenverlauf deutlich hervortreten.



# Mauer Kanten

## linear scharfkantige Kantenausbildung

Die scharfkantige Linienführung ist mit der Optik von gesägten Steinen zu vergleichen.

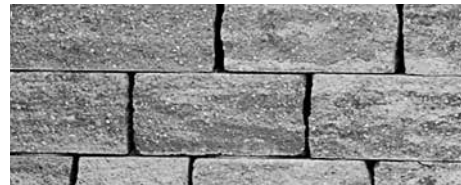

## antikplus gebrochene Kantenausbildung

Die Steinkanten werden maschinell gealtert. Dies sorgt für umseitig gebrochene Kanten und ein sehr natürliches, rustikales Erscheinungsbild.



## gefast mit umlaufender Fase

Die Mauersteine haben eine umlaufende Fase. Dies sorgt für ein geradliniges und modernes Erscheinungsbild.



## Einfach eine **saubere Sache.**

Steine im Außenbereich sind Wind, Wetter und der täglichen Benutzung ausgesetzt. Da ist es selbstverständlich, dass auch Pflaster, Platten, Mauern oder Stufen im Laufe der Zeit verschmutzen und altern.

Um Terrassen, Wege und Plätze wieder auf Vordermann zu bringen, ist eine professionelle Komplettreinigung immer die beste Lösung. Unsere Stein-Profis wissen, welches Verfahren für welche Verschmutzung am besten geeignet ist. Abgestimmt auf die Oberfläche reinigen sie ordentlich und mit Fingerspitzengefühl Ihre Flächen rund ums Haus.

### PROFESSIONELLE KOMPLETTREINIGUNG

 [www.godelmann.de/reinigungsservice](http://www.godelmann.de/reinigungsservice)

 [/c/GODELMANNGmbHCoKG](#)  
Erfahren Sie mehr zur professionellen Reinigung

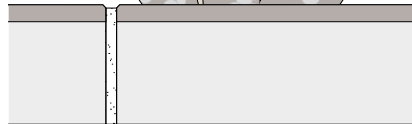
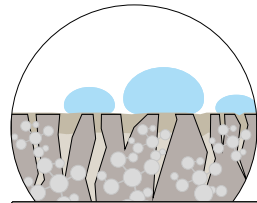

### MEHR ZEIT FÜR DAS WESENTLICHE

Unsere mit proClean beschichteten Terrassenplatten sind gleich von Beginn an vor Schmutz geschützt. Egal, ob etwas vom Grill tropft oder ein Glas verschüttet wird – proClean versiegelt die Oberfläche und verhindert das Eindringen von Schmutz in den Beton. Der Tiefenschutz unserer pflegeleichten Produkte sorgt dafür, dass Sie mehr Zeit haben, sich auf das Wesentliche zu konzentrieren, denn proClean schützt von Anfang an.

### ACHTEN SIE AUF DIESE ZEICHEN!



Optimaler Schutz, sehr leicht zu reinigen



Schutz gegen Verschmutzungen







### **STARK GEGEN SCHMUTZ – SCHONEND ZUR UMWELT.**

Wir entfernen schwierigste Verschmutzungen von Platten, Pflaster, Mauern, Palisaden und Stufen. Je nach Möglichkeit und Oberfläche reinigen wir mit unserem innovativen Hochdruckverfahren, ganz ohne Chemie. Wenn nötig, setzen wir dazu spezielle Reinigungsmittel ein.

### **FÜR SELBERMACHER**

Unsere Reinigungsmittel gibt es in unserem Shop unter [www.amazon.de/godelmann](https://www.amazon.de/godelmann).

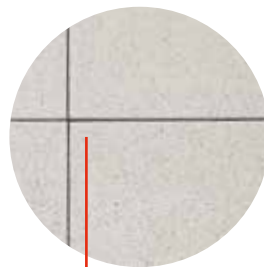

Fugenkreuze sorgen für eine exakte und dauerhaft gerade Fuge.

## Reinigung & Pflege

### Betonwerkstein und Terrassenplatten

- Vermeiden Sie Rostflecken, da diese nur sehr schwer zu entfernen sind. Problematische Gegenstände können z. B. Tische, Stühle, Werkzeuge und Dekoartikel aus nicht rostfreiem oder ungeschütztem Metall sein.
- Kalkablagerungen sind unschön und können vermieden werden. Vor allem unter Gegenständen, die den schnellen Abfluss von Wasser verhindern, wie z. B. Blumenkübel, lagert sich vermehrt Kalk ab. Verwenden Sie hier Abstandhalter.
- Im Sommer sind gepflasterte Belagsflächen ein Teil des Wohnraumes im Freien. Dabei gelangt jedoch auch viel Schmutz auf die Beläge. Getränke werden verschüttet, Fette spritzen vom Grill und die frischen Beeren und Früchte aus dem Garten fallen auch mal auf den Boden. Diese wasserlöslichen und wasserunlöslichen Stoffe dringen in den Stein ein und bilden Flecken. Am besten ist es, die Substanzen sofort mit einem feuchten Tuch aufzunehmen und mit viel klarem Wasser nachzuspülen. Dadurch wird ein tieferes Eindringen in die Steinstruktur reduziert oder verhindert und eine Fleckenentfernung mit Reinigungsmitteln bleibt Ihnen gegebenenfalls erspart.
- Liegen gebliebenes Laub, Gras und anderes Pflanzenmaterial kann zu Verfärbungen führen. Die aus den zerfallenden Pflanzenteilen austretenden Stoffe (z. B. Gerbsäuren) dringen in den Stein ein und bilden sichtbare Verunreinigungen. Sie sollten das organische Material zeitnah entfernen, um dies zu verhindern.
- Tausalze können die Oberflächen der Steine angreifen und sollten generell nicht verwendet werden.
- Gelegentlich kommen Ausblühungen (weiße Flecken oder Schleier auf der Steinoberseite) vor. Diese entstehen durch die Reaktion von Feuchtigkeit mit dem jeweiligen Baustoff und sind vor allem bei dunklen Steinen deutlich sichtbar. Die Flecken haben keine Auswirkungen auf die Qualität des Materials oder die Haltbarkeit und stellen keinen Mangel dar. Sie können zwar mit speziellen Mitteln beseitigt werden, jedoch verschwinden sie durch Bewitterung und Benutzung meist von selbst.

Die richtige Reinigung der Belagsmaterialien ist die wichtigste Voraussetzung für dauerhaft schöne und funktionelle Pflaster- und Plattenflächen. In diesem Zusammenhang

ist die schnelle Reinigung von der intensiven Reinigung zu unterscheiden:

Bei der **schnellen Reinigung** werden regelmäßig Verschmutzungen von der Steinoberfläche entfernt. Hierdurch vermindern Sie die Entwicklung von Algen und Moosen, beugen einer Fleckenbildung durch pflanzliche Stoffe vor und schützen z. B. beschichtete Oberflächen vor Kratzern durch aufliegende Steine. Bewährt hat sich das Kehren mit Besen oder Bürsten per Hand. Die Grundreinigung erfolgt hierbei im trockenen Zustand. Um das Ergebnis zu verbessern, kann die Fläche nach der Trockenreinigung nochmals mit Wasser gesäubert werden. Die Steine werden hierbei gut mit Leitungswasser durchfeuchtet und im Anschluss mit dem Besen gereinigt. Abschließend wird die Fläche mit viel klarem Wasser nachgespült. Bei hartnäckigeren Verschmutzungen kann auch die Anwendung eines neutralen Reinigungsmittels sinnvoll sein.

Der Zeitpunkt der **intensiven Reinigung** hängt von Ihren individuellen Wünschen und dem Verschmutzungsgrad ab. Schätzen Sie die natürliche Patina, die Pflastersteine und Platten mit der Zeit annehmen oder möchten Sie, dass die Flächen dauerhaft so frisch aussehen wie am ersten Tag?

Diese Ansprüche bestimmen die Intensität und das Intervall der intensiven Reinigung. Es gibt eine Vielzahl an Reinigungsmitteln, abgestimmt auf die zu beseitigende Verschmutzung und das zu behandelnde Material. Bei der Auswahl dieser Produkte ist größtmögliche Sorgfalt geboten. Es ist genau zu definieren, welche Art der Verschmutzung behandelt werden soll. Es gibt säure-, laugen- und lösungsmittelhaltige Reinigungsmittel. Jedes dieser Produkte hat Bereiche, in denen sie wirksam oder auch ungeeignet sind. Saure Inhaltsstoffe wirken beispielsweise sehr gut gegen Zementschleier oder Ausblühungen, helfen aber kaum bei der Entfernung von öligen Verschmutzungen.

Weiterhin muss die Verträglichkeit des Reinigers mit dem zu behandelnden Material gewährleistet sein. Bei Betonsteinen besteht die Gefahr, dass die Oberfläche durch säurehaltige Reinigungsmittel angegriffen wird. Auch bei der Reinigung von Kunststoff- oder Mörtelfugen muss immer die Verträglichkeit von Mittel und Fugenfüllstoff berücksichtigt werden.

Beachten Sie bitte unbedingt die Herstellerangaben oder wenden Sie sich vertrauensvoll an Ihren Landschaftsgärtner.

Grundsätzlich gilt: Testen Sie die Mittel zuerst an einer verdeckten oder unauffälligen Stelle oder an einem Muster, nur so können kostspielige und unansehnliche Überraschungen vermieden werden! Etwas anders verhält sich hingegen die Pflege von Fugen bei der ungebundenen Bauweise (z. B. auf Sand oder Splitt verlegte Pflastersteine oder Platten). Diese sind in der Regel mit losen Gesteinskörnungen aufgefüllt. Hierbei muss vor allem beachtet werden, dass die Fugen immer gefüllt sind. Wird Fugenmaterial ausgetragen (z. B. durch Wasser, Benutzung, Reinigung, etc.), müssen Sie die Fuge mit geeignetem Material nachsandern. Wird dies unterlassen, können sich die Steine lockern, verschieben oder sogar kippen. In den ungebundenen Fugenfüllungen hat auch Unkraut einen Lebensraum. Wenn Sie sich daran stören, packen Sie das Problem am besten direkt an der Wurzel. Das manuelle Jäten ist effektiv und umweltschonend. Achten Sie besonders darauf, die ganze Pflanze zu entfernen, also auch die unterirdischen Teile und füllen Sie die Fugen danach gegebenenfalls wieder auf.

**Achtung!** Wir bitten Sie, von maschinellen Reinigungsmethoden möglichst generell, zumindest aber im ersten Jahr abzusehen, da hierbei das lose Fugenmaterial ausgetragen wird. Vom Einsatz saugender Kehrmaschinen und Hochdruckreinigern, auch mit sogenannten „Terrassendüsen“, raten wir ausnahmslos ab. Beide Reinigungssysteme schädigen die Fugenfüllungen bei ungebundener Bauweise stark und der scharfe Wasserstrahl des Hochdruckreinigers raut zusätzlich die Steinoberfläche auf, kann etwaige Versiegelungen und Imprägnierungen zerstören und führt unter Umständen zu Strukturschäden des Materials.

Sehr hartnäckige Verschmutzungen der Oberfläche, wie beispielsweise Kaugummi, können oftmals nur mechanisch abgelöst werden. Hier ist größtmögliche Vorsicht geboten, um das Belagsmaterial nicht zu beschädigen.

## UNSER PFLEGE- UND REINIGUNGSMITTELSORTIMENT

ab sofort in unserem amazon-Shop [www.amazon.de/godelmann](http://www.amazon.de/godelmann).

	GDM.STEINSCHUTZ neutral	GDM.STEINSCHUTZ perfekt	GDM.PROCLEAN KRATZERENTFERNER	GDM.PFLEGEREINIGER	GDM.ZEMENT- & AUSBLÜHENTFERNER	GDM.KRAFTREINIGER	GDM.GRÜNBELAGENTFERNER	GDM.BLEICHREINIGER	GDM.ROSTFLECKENTFERNER	GDM.ÖLFLECKENTFERNER	GDM.FLECHTENTFERNER
<b>Anforderung/ Verunreinigung</b>											
Grundreinigung				+							
Pflege				+							
Imprägnierung und Schutz	+	+									
Kratzer auf proClean 900 Beschichtungen			+								
Kalkrückstände					+	+					
Zementschleier					+	+					
starke mineralische Verkrustungen						+					
Moose und Algen							+				
Grünbeläge, Unkraut und Schimmel							+				
Verfärbungen von Pflanzenrückständen								+			
Gerbsäuren von Hölzern								+			
Rostflecken									+		
Ölflecken										+	
Flechten											+
für proClean-Oberflächen geeignet			+	+	+	+	+	+	+	+	+
<b>Häufigkeit der Anwendung</b>											
einmal pro Jahr	+	+		+							
je nach Bedarf			+		+	+	+	+	+	+	+

Sollten Sie hier kein passendes Pflege- und Reinigungsmittel finden – wir verfügen über ein großes Sortiment an Spezialreinigern. Sprechen Sie uns an!

# Hotline 0800-4633562





## HERSTELLER- UND VERLEGEHINWEISE

- 356 **Betonwerkstein**
- 358 **Sichtbeton**
- 360 **proClean**
- 362 **Einbau & Verlegung  
Terrassenplatten**
- 364 **Einbau & Verlegung  
Pflastersteine**
- 370 **Einbau & Verlegung proDrain**
- 372 **Einbau & Verlegung Mauern**

## Herstellerhinweise zu Betonwerkstein

Grundsätzlich sind die Einbau- und Verlegehinweise des Herstellers (fügen wir jeder Lieferung bei) sowie die der DIN 18318, der ZTV Pflaster-StB 06 und der MFP 1 zu beachten.

### BETONPFLASTERSTEINE UND BETONPLATTEN

Unsere Produkte bestehen aus den natürlichen Rohstoffen Kies, Sand, Wasser sowie aus Zement. Das Mischungsverhältnis und die Verarbeitungsart bestimmen die Tragfähigkeit, Haltbarkeit und Struktur der Betonwaren. Ein weiteres Produktkennzeichen ist die vorwiegend zweischichtige Herstellung. Dabei gewährt die untere Schicht (Kernbeton) hohe Festigkeit, die obere Schicht (Vorsatzbeton) bildet die Oberfläche und gibt dem Produkt Farbe und Charakter. Der Vorsatzbeton besteht größtenteils, und zwar bis zu 80 %, aus farbechten Natursteinkörnungen sowie Quarzsanden und Hartgestein-Edelsplitten. Deren Brillanz wird durch die Zugabe farblich passender und UV-beständiger Farbpigmente unterstützt.

### BETONWERKSTEIN UND OBERFLÄCHEN

Bei Betonwerkstein handelt es sich um vorgefertigte Bauteile aus unbewehrtem Beton unter Verwendung von Zement und mineralischen Gesteinskörnungen. Die Oberflächen sind werksteinmäßig bearbeitet oder besonders gestaltet. Durch die Bearbeitungsverfahren, wie z. B. Schleifen oder Edelstahlkugelstrahlen, kann das Oberflächenbild bezüglich der Farbintensität und Struktur auf unterschiedliche Weise ausgebildet werden (siehe Seite 344).

### HERSTELLUNG UND EIGENSCHAFTEN

Betonwerksteine von GODELMANN bestehen aus natürlichen Rohstoffen und Zement. In streng kontrollierten Fertigungsverfahren stellen wir sicher, dass die standardisierten Eigenschaften konstant erreicht oder übertroffen werden. Es bleiben technische und natürliche Toleranzen sowie natürliche, unvermeidliche Eigenheiten des mineralischen Produkts (Farbe und Struktur), die dem Belag seinen Charakter geben.

### BETON UND FARBE

Auf Grund der weitgehend natürlichen Zuschlagsstoffe können trotz sorgfältiger Beachtung und Kontrolle aller für die

Farbgebung wichtigen Einflüsse gelegentlich Farbschwankungen auftreten. Leichte Helligkeitsunterschiede zwischen einzelnen Formaten einer Produktreihe oder auch innerhalb eines Formates aus unterschiedlichen Produktionschargen sind produktionsbedingt nicht vermeidbar und werden in der Regel durch natürliche Bewitterung und Benutzung wieder ausgeglichen. Farbige und ganz besonders farbnuancierte Betonsteine und -platten müssen stets vor der Verlegung aus verschiedenen Paketen und im Paket aus verschiedenen Lagen entnommen werden, um ein harmonisches Gesamtbild zu erreichen. Je nach Produktionscharge und Liefermenge kann das Farbspiel in der verlegten Fläche wegen unterschiedlicher, rein zufällig entstehender Farbkonzentrationen in den Paketen variieren. Daher sind die Exponate in unseren Musterständern und -flächen lediglich als unverbindliche Ansichtsexemplare zu sehen, die nur einen kleinen Ausschnitt des tatsächlichen Flächenbildes annähernd demonstrieren können. Geringe optische Abweichungen von Mustern, Ausstellungsstücken und nachträglichem Zukauf der gleichen Art, Form und Farbe begründen somit keine Gewährleistungsansprüche. Poren in der Oberfläche (Lunker) beeinträchtigen nicht den Gebrauchswert und gehören zur Betonoptik.

### AUSBLÜHUNGEN

Bei der Herstellung von hochfestem Beton aus feuchten Betonmischungen können sich während des Abbindens Kalkausblühungen zeigen. Diese weißlichen Flecken entstehen durch die Ablagerung von in Wasser gelöstem Kalkhydrat, das nach Verdunsten des Wassers und Reaktion mit Kohlendioxid in der Luft als Calciumcarbonat auf der Steinoberfläche sichtbar wird. Der Gebrauchswert und die Qualität der Betonprodukte werden dadurch nicht beeinflusst. Daher sind Ausblühungen kein Grund für Reklamationen. Die Flecken verschwinden bei natürlicher Bewitterung und normaler Beanspruchung von selbst, oder können mit geeigneten Spezialreinigern entfernt werden (siehe Seite 352).

### **RATSCHLÄGE UND EMPFEHLUNGEN**

Für Ratschläge und Empfehlungen können wir im Sinne des BGB keine Haftung übernehmen. Sie sind nicht als architektonen- oder ingenieurmäßige Beratung zu verstehen. Ebenfalls haften wir nicht für von uns vorgenommene Massenermittlungen, wenn vom Auftraggeber nur ungefähre Angaben oder Skizzen gemacht wurden bzw. wenn andere Verlegearbeiten als von uns vorgenommen gewählt wurden.

### **TRANSPORT UND LAGERUNG**

Durch unsachgemäße Handhabung von Flächenbelägen aus Beton kommt es häufig zu Transportschäden. Insbesondere durch das Aneinanderschlagen und -reiben auf der Baustelle erleiden scharfkantige Steine Kanten- bzw. Eckabplatzungen oder Kratzer an der Oberfläche. Daher ist besonders beim Abladen und beim Transport zur Baustelle sowie bei der Verlegung auf erhöhte Sorgfalt zu achten und geeignetes Gerät einzusetzen. Achten Sie bitte auf der Baustelle und bei der Verlegung auf besondere Sorgfalt. Transportverpackungen wie Folien, Spannbänder, GDM.Kantenschutz etc. sind zur Vermeidung von evtl. irreparablen Abzeichnungen auf den Produkten direkt nach der Anlieferung zu entfernen. Wir empfehlen, die Produkte sofort nach der Anlieferung zu verarbeiten.

### **REIFENSPIUREN AUF EINER BETONSTEINFLÄCHE**

Flächenbefestigungen mit Betonprodukten, z. B. Platten oder Pflastersteine, dienen immer einer bestimmten Nutzung, z. B. durch Fußgänger- und/ oder Fahrverkehr. Sie sind keine Anschauungsobjekte oder dienen nicht ausschließlich der Zurschaustellung, wie z. B. die Exponate einer Ausstellung. Dies gilt auch dann, wenn es sich um gestalterisch hochwertige Produkte/Flächenbefestigungen handelt, die für den Eigentümer/Bauherrn einen gewissen optischen Wert darstellen.

Der vorrangige Zweck einer Flächenbefestigung aus Betonprodukten ist ihre bestimmungsgemäße Nutzung. Insofern sind auf der betreffenden Flächenbefestigung sich einstellende Nutzungs- und Gebrauchsspuren durch mechanische und witterungsbedingte Beanspruchungen etwas Unvermeidbares und völlig Normales. Darauf verweisen auch die

„Hinweise zur Lieferung und Nutzung von Betonprodukten für den Straßen-, Landschafts- und Gartenbau“ des Betonverbandes Straße, Landschaft, Garten e.V. (SLG), Bonn.

Hinweise hinsichtlich der Eignung für Fahrzeugnutzung, z. B. „befahrbar“ oder „für Pkw geeignet“, dienen lediglich der Einschätzung einer schadensfrei aufnehmbaren, dynamischen und/oder statischen Belastbarkeit der betreffenden Betonprodukte, unter der Voraussetzung eines fachgerechten Einbaus. Sie sind nicht dahingehend auslegbar, dass beim Befahren, z. B. mit einem Pkw, keine entsprechenden Gebrauchsspuren hinterlassen würden. Bei einer Flächenbefestigung aus Betonprodukten, die der Nutzung durch Pkw dient, sind Gebrauchsspuren infolge dieser Nutzung, z. B. Reifenspuren durch Reifenabrieb, kein Mangel der verwendeten Betonprodukte.

*Quelle: Betonverband Straße, Landschaft, Garten e.V. (SLG)*

### **REINIGUNG UND PFLEGE**

Normal verschmutzte Steine und Platten können mit einem Straßenbesen, Wasser und Neutralseife behandelt werden. Bei stärkeren Verschmutzungen sollten Sie auf spezielle Reinigungsmittel zurückgreifen. GODELMANN bietet ein umfangreiches Sortiment an Pflegemitteln für Pflaster, Platten und Betonelemente.

Detaillierte Informationen zur Reinigung und Pflege von Betonwerkstein und Terrassenplatten finden Sie auf Seite 352.

### **WINTER UND STREUEN**

Streusalze schaden der Umwelt und auch das Aussehen der Flächenbeläge leidet mit den Jahren darunter. Wir empfehlen die Verwendung von Hartgesteinssplitt in den Körnungen 1/3 mm bzw. 2/5 mm. Wasserdurchlässig befestigte Verkehrsflächen dürfen nicht mit Tausalzen oder anderen chemischen Auftaumitteln behandelt werden, da das versickernde Oberflächenwasser direkt ins Grundwasser gelangen kann. Verwenden Sie hier einen Splitt der Körnung 2/5 mm, um die Fugen/Poren des Belags nicht zu verstopfen.

## Herstellerhinweise zu Sichtbetonoberflächen

### SICHTBETONOBERFLÄCHEN

GDM.MASSIMO: Hochwertige Sichtbetonbauteile überzeugen durch ihren puristischen wie klaren Ausdruck und finden deswegen immer mehr Zuspruch in der zeitgenössischen Architektur. Folgendes sollten Sie wissen und beachten, wenn Sie sich für Sichtbeton begeistern und ihn einsetzen möchten:

### EIGENSCHAFTEN

Unter Sichtbeton versteht man definitionsgemäß Beton, dessen Ansichtsflächen gestalterische Funktionen übernehmen. Die Merkmale von Sichtbeton und damit das Erscheinungsbild werden bestimmt durch die Schalhaut, Betonzusammensetzung, Bauteildimension, Verarbeitung und Witterung. Es zählt zu den grundlegenden Eigenschaften von Sichtbeton, dass die Farboberflächen selten homogen sind, denn die Schwankungen der natürlichen Ausgangsstoffe und die o. g. Einflussfaktoren lassen keine gleichmäßigen Oberflächenergebnisse zu. Wegen unterschiedlicher Herstellungsverfahren von GDM.MASSIMO tile, GDM.MASSIMO light, GDM.MASSIMO plank und Sichtbetonfertigteilen (Stufen, Stelen, etc.) weichen Oberflächenbeschaffenheit und Farbgebung ab. Eine Farbgleichheit zwischen den Produkten ist technisch bedingt nicht zu gewährleisten.

Laut „Merkblatt Sichtbeton“ (Fassung August 2004; 1. korrigierter Nachdruck) sind folgende Abweichungen im Erscheinungsbild der Sichtbetonoberflächen zu tolerieren bzw. können nicht beanstandet werden: „geringe Strukturunterschiede bei bearbeiteten Betonflächen, Wolkenbildung, Marmorierungen und Farbabweichungen, Porenanhäufungen in geringer Anzahl, sich abzeichnende Abstandhalter, vereinzelte Kalkfahnen, evtl. Ausblühungen“. Das grundlegende Abnahmekriterium ist der Gesamteindruck der verlegten Fläche.

Bei Sichtbeton kann es zu stärkerer Abzeichnung von Fremdstoffen (z. B. liegengeliebenes Laub, Reifenabrieb, Kaugummi, Vogelkot etc.) auf der Oberfläche kommen. Durch die natürliche Bewitterung verschwinden diese Abzeichnungen mit der Zeit.

### WICHTIGE BENUTZERHINWEISE

Bei Sichtbetonoberflächen im Wasserbereich (Schwimmbekken o. a.) ist vor Verwendung von Wasseraufbereitungsmitteln die Verträglichkeit mit der Oberfläche zu testen (Gefahr von Fleckenbildung).

Ständig verbleibende Gegenstände wie Blumenkübel o. ä. verhindern die gleichmäßige Bewitterung und führen regelmäßig zur Fleckenbildung.

Grundsätzlich ist auf den Einsatz von chemischen Reinigern zu verzichten. Auch die Berührung mit Dünger etc. ist zu vermeiden. Eine Reinigung mit Hochdruckreinigern kann die Oberfläche angreifen, sie aufrauen und das Oberflächenbild negativ beeinflussen. Die Oberfläche wird zudem empfindlicher für Schmutz.

### EINBAU UND VERLEGUNG

Unsere Sichtbetonbauteile aus der Manufaktur sind besonders hochwertige, handgefertigte Betonprodukte. Dem Einbau/der Verlegung ist daher große Bedeutung zu schenken. Der Einbau/die Verlegung sowie Unterhaltung und Pflege sämtlicher Produkte hat gemäß den einschlägigen Normen und Regelwerken, insbesondere der DIN 18318, zu erfolgen. Sofern eine norm- und fachgerechte Verlegung nicht möglich ist bzw. nicht gewünscht wird, stehen wir Ihnen beratend rund um die Sonderbauweise zur Verfügung. Grundsätzlich sind überdachte bzw. teilüberdachte bzw. überbaute Flächen nur mittels Sonderbauweisen mangelfrei zu erstellen. Um Unfällen oder Materialschäden vorzubeugen, ist eine gut organisierte, maschinell eingerichtete Baustelle notwendig.

- Mit geeignetem Vakuumergerät oder Versetzzange Platten waagrecht auf das Pflasterbett legen.
- Höhen- und fluchtgerecht ausrichten mit hellem Gummihammer.
- Gefälle vorsehen: mind. 2 %.
- Fugen einschlämmen mit Sand-Splitt-Gemisch aus gewaschenem Material der Korngröße bis 2 mm – achten Sie dabei auf die Filterstabilität zwischen Bettungs- und Fugenmaterial. Die leichte Konizität der Platten (GDM.MASSIMO light) gewährleistet mindestens 6 – 8 mm breite Fugen.
- Platten während der Verarbeitung durch regelmäßiges Abfegen oder Abspülen mit klarem Wasser sauber halten.
- Passsteine vor dem Schneiden vornässen und anschließend mit klarem Wasser abspülen – so vermeiden Sie Fleckenbildung durch „Schleifschlamm“.
- Bei Verlegung auf festem, gebundenem Untergrund: Einbau in ein Kies- oder Splittbett, auf Mörtelsäckchen oder Stelzlager.



**EINBAU VON SICHTBETONPLATTEN**

Die Transportverpackung wie Folien, Spannbänder, GDM. KANTENSCHUTZ etc. sind zur Vermeidung von Abzeichnungen direkt nach Anlieferung zu entfernen.

**REINIGUNG/PFLEGE VON SICHTBETONOBERFLÄCHEN**

Sichtbetonoberflächen zeichnen sich durch eine ebene, geschlossene Struktur aus. Ihre Rohdichte ist vergleichbar mit Granit, wobei einige Granitgesteine aber resistenter sind gegen die Einwirkung von z. B. Säuren. Da die Oberfläche insbesondere im frisch verlegten Zustand und in der ersten Zeit der Nutzung (ca. ein bis acht Monate) eine saugende Wirkung hat, können sich Verschmutzungen einarbeiten, so z. B. Blätter, Bodenreste, Vogelkot etc.

**Wir empfehlen:**

- Verschmutzungen – gleich welcher Art müssen umgehend, am besten mit einem Straßenbesen, entfernt werden. Die dadurch entstehenden Flecken sind anfangs deutlich sichtbar, sie verblassen und verschwinden jedoch mit der Zeit durch die natürliche Bewitterung.
- Bauschluss: GDM.MASSIMO Platten zunächst kräftig einfeigen mit gebrochenem, angefeuchtetem Quarzsand 0,1 - 1 mm. So werden Verschmutzungen nach den Bauarbeiten sowie Wasserränder, Wolkenbildungen und leichte Ausblühungen weitestgehend entfernt.
- Spezielle Wischpflege verwenden z. B. GDM.PFLEGEREINIGER (Seite 352).
- Mehrmals wischen, jedoch nicht in konzentrierter Form.
- Die Wischpflege wird für die laufende Anwendung in heißem Putzwasser empfohlen. Sie ist nicht schichtbildend und zieht weniger Streifen/Schlieren als herkömmliche Haushaltsreiniger. Mit der Zeit bildet sich eine Patina, denn die feinen Poren verschließen sich mehr und mehr und machen die Sichtbetonoberflächen unempfindlicher.
- Auch für die Grundreinigung im Frühjahr empfehlen wir die Kombination aus Einfeigen mit gebrochenem Quarzsand und anschließender Wischpflege.

**IMPREGNIERUNG VON SICHTBETONOBERFLÄCHEN**

Eine nachträgliche Behandlung liegt immer in der Verantwortung des Bauherrn.

- Achten Sie darauf, dass die GDM.MASSIMO Platten mindestens sechs Wochen alt sind und ihre produktionsbedingte Feuchtigkeit verloren haben.
- Die Wirkung einer Nachbehandlung dieser Art ist zeitlich begrenzt.

- Eine Nachbehandlung kann das Aussehen der Werksteine beeinflussen, z. B. Nass-/Glanzeffekt, höhere Farbtintensität.
- Bei Frost kann aufliegendes Wasser schneller gefrieren, und die Werksteine sind unter Umständen nur begrenzt nutzbar.

**IM WINTER**

Der Einsatz von Streusalz, der Abtritt von gestreuten Flächen bzw. das Abtropfen von Salzlake bei Fahrzeugen, kann zu Veränderungen an den Oberflächen führen (Verfärbungen/Abplatzungen). Verwenden Sie daher Streumittel wie Sand oder Granulat.

**REIFENSPIREN AUF EINER BETONSTEINFLÄCHE**

Flächenbefestigungen mit Betonprodukten, z. B. Platten oder Pflastersteine, dienen immer einer bestimmten Nutzung, z. B. durch Fußgänger- und/oder Fahrverkehr. Sie sind keine Anschauungsobjekte oder dienen nicht ausschließlich der Zurschaustellung, wie z. B. die Exponate einer Ausstellung. Dies gilt auch dann, wenn es sich um gestalterisch hochwertige Produkte/Flächenbefestigungen handelt, die für den Eigentümer/Bauherrn einen gewissen optischen Wert darstellen.

Der vorrangige Zweck einer Flächenbefestigung aus Betonprodukten ist ihre bestimmungsgemäße Nutzung. Insofern sind auf der betreffenden Flächenbefestigung sich einstellende Nutzungs- und Gebrauchsspuren durch mechanische und witterungsbedingte Beanspruchungen etwas Unvermeidbares und völlig Normales. Darauf verweisen auch die „Hinweise zur Lieferung und Nutzung von Betonprodukten für den Straßen-, Landschafts- und Gartenbau“ des Betonverbandes Straße, Landschaft, Garten e.V. (SLG), Bonn. Hinweise der Hersteller der betreffenden Betonprodukte, z. B. in Prospekten oder im Internet, hinsichtlich der Eignung für Fahrzeugnutzung, z. B. „befahrbar“ oder „für Pkw geeignet“, dienen lediglich der Einschätzung einer schadensfrei aufnehmbaren dynamischen und/oder statischen Belastbarkeit der betreffenden Betonprodukte, unter der Voraussetzung eines fachgerechten Einbaus. Sie sind nicht dahingehend auslegbar, dass ein Befahren, z. B. mit einem Pkw, keine entsprechenden Gebrauchsspuren hinterlassen würde. Bei einer Flächenbefestigung aus Betonprodukten, die der Nutzung durch Pkw dient, sind Gebrauchsspuren infolge dieser Nutzung, z. B. Reifenspuren durch Reifenabrieb, kein Mangel der verwendeten Betonprodukte.

Quelle: Betonverband Straße, Landschaft, Garten e.V. (SLG)



## Herstellerhinweise zu proClean

Flecken durch Speisen und Getränke, Motoröl, Reifenabrieb, Kaugummis und achtlos weggeworfene Zigarettenkippen setzen den Pflastersteinen und Platten hart zu. Die Reinigung ist mühsam, kostenintensiv und kann störende Flecken dennoch nicht verhindern.

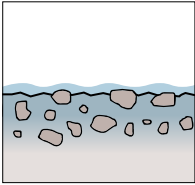

### HERKÖMMLICHE OBERFLÄCHE

Wasser und Schmutz können in die Poren und Kapillaren der ungeschützten Betonoberfläche eindringen. Verschmutzungen lassen sich somit schwerer entfernen als bei tiefengeschützten Oberflächen. Produkte mit proClean sind nicht selbstreinigend. Sie sind jedoch hochresistent gegen Schmutz und zudem viel leichter zu reinigen.

Somit sichert der proClean Tiefenschutz langfristig die Attraktivität und den Wert der Flächenbeläge für Eigentümer, Investoren und Nutzer. Die Aufenthaltsqualität wird wesentlich verbessert. proClean ist der dauerhafte werksseitige Tiefenschutz für Pflaster- und Plattensysteme.

### Für unterschiedliche Anforderungen entwickelt, bieten wir zwei Wirksysteme:



#### PROCLEAN 100

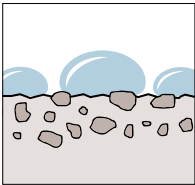

**PROCLEAN 100** Der Vorsatzbeton erhält während des Produktionsprozesses eine chemisch-physikalische Dauerversiegelung von innen. Flächenbeläge mit proClean 100 sind flüssigkeits- und schmutzabweisend sowie permanent deutlich leichter zu reinigen. proClean 100 steht für saubere Oberflächen ohne erkennbare Farbvertiefung oder Glanz-

effekt. Die ursprüngliche Betonoberfläche bleibt bewusst in seiner Optik erhalten. Auch die Haptik bleibt unverändert. Das Aussehen orientiert sich am „Original“.



#### PROCLEAN 900

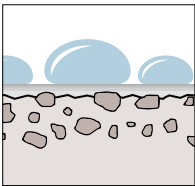

**PROCLEAN 900** Kern- und Vorsatzbeton erhalten während des Produktionsprozesses eine chemisch-physikalische Dauerversiegelung von innen. In einem zusätzlichen, aufwendigen Veredelungsprozess wird eine vierlagige, transparente UV-beständige Beschichtung aufgetragen und unlösbar mit der Oberfläche verbunden. Die Poren der Betonoberfläche werden dauerhaft geschlossen und versiegelt. Flächenbeläge mit proClean 900 sind vor dem Eindringen

von Verunreinigungen geschützt und leicht zu reinigen. proClean 900 hat durch den zusätzlichen äußerlichen Oberflächenschutz einen seidenmatten Glanz, der die Farbwirkung des Produktes intensiviert. Ist der Glanz zu Beginn noch deutlich ausgeprägt, tritt durch Bewitterung und natürliche Beanspruchung ein mattierender Effekt ein, ohne dass die Beschichtung ihre dauerhafte Wirkung verliert. Die brillante, reinigungsfreundliche Oberfläche bleibt dauerhaft in ihrer Funktion.

proClean Eigenschaften	proClean 100	proClean 900
farbintensivierend und seidenmatter Glanz		++
dauerhaft farbveredelt und geschützt	+	++
Reduzierung der Schmutzaufnahme	+	++
Reduzierung der Kaugummianhaftung		++
Erleichterung der Reinigung	+	++
geeignet für den Innenbereich/überdachte Bereiche		++
frost-/tausalzbeständig	++	+
algen- und mooshemmend	+	++
keine nachträgliche Impreghnierung nötig	++	++

Ausprägung: + leicht ++ stark

**Handhabung:** Mit proClean 900 beschichtete Produkte müssen beim Transport, bei der Zwischenlagerung und der Verlegung vor einer mechanischen Beschädigung der Oberfläche geschützt werden. Benutzen Sie die vorhandenen Schnüre aus dem Paket, um die Oberfläche vor äußeren Einflüssen, wie Stoß und Reibung zu schützen. Die Produkte müssen vor dem Verlegen vor eintretender Nässe durch sorgfältiges Abdecken mit Folie geschützt werden. Nässe im Paket kann durch chemisch-physikalische Vorgänge zu unerwünschten Veränderungen an der Beschichtung führen.

**Schneiden:** Müssen Produkte geschnitten werden, so nässen Sie diese vor dem Schneiden mit klarem Wasser vor. Das Schneiden muss ausschließlich mit Nassschneider/Flex erfolgen. Nach dem Schneiden müssen die Produkte umgehend und ausgiebig mit klarem Wasser rückstandsfrei abgewaschen werden. Der beim Schneiden entstehende Betonstaub/-schlempe, welcher durch mangelndes Abspülen am Produkt verbleibt, kann an der Oberfläche zu Flecken führen, die nicht mehr entfernt werden können.

**Verlegung:** siehe Einbau- und Verlegehinweise für Terrassenplatten, S. 362, Ergänzend zu den Anforderungen des Oberbaus ist auf ein kapillarbrechendes Frost- und Tragschichtmaterial zu achten.

#### **BITTE BEACHTEN SIE**

**Mechanische Überlastung vermeiden:** Scharfkantige und spitze Gegenstände mit weichem, flexiblem Kunststoff, Gummi oder Filz entschärfen, um auf der Oberfläche Kratzer zu vermeiden. Überprüfen Sie im Zweifelsfall die Eignung an den Oberflächen von Rest- oder Bruchstücken.

**Mechanische und chemisch-physikalische Überlastung vermeiden:** Beton, Metall und Keramik nicht direkt auf die beschichtete Oberfläche stellen. So werden Kratzer in der Oberfläche, die den optischen Eindruck verändern, sowie alkalische Reaktionen verhindert.

**Chemisch-physikalische Überlastung vermeiden:** Staunässe vermeiden, insbesondere unter Pflanzkübeln und Vasen. So wird eine chemisch-physikalische Reaktion durch alkalische Substanzen verhindert, die die Beschichtung angreifen.

**Leichte Kratzspuren sind bei proClean 900 Produkten grundsätzlich nicht zu vermeiden. Helle Oberflächen sind von Vorteil und minimieren die Sichtbarkeit von Kratzern.**

#### **NACHBEHANDLUNG/PFLEGE** von proClean 900-Oberflächen

· Leichte Kratzer regulieren sich durch die natürliche Bewitterung und Beanspruchung. Mit Hilfe von speziellen Polituren kann dieser Prozess gemildert und die Regulierung beschleunigt werden.

- Die Beschichtung ist licht-, frost-, hitze- (bis 400° C) und witterungsbeständig. Säure- und tensidhaltige Reinigungsmittel greifen den Tiefenschutz bei Einwirkzeiten unter 24 h nicht an.
- Alkalische Reinigungsmittel können bei zu langer Einwirkzeit (abhängig vom pH-Wert des Reinigers und der Temperatur) die Beschichtung mattieren oder beschädigen. Unproblematisch sind in der Regel Kontaktzeiten von unter 2 Stunden, so auch bei stark alkalischen Reinigern. Wir empfehlen im Zweifelsfall auf alkalische Reinigungsmittel zu verzichten.
- Organische Lösungsmittel, wie z. B. Benzin, Terpentin, Aceton, Ethylacetat und Nitroverdünnung, können den proClean 900 auflösen und – je nach Einwirkzeit und Lösungsmittel – mattieren bzw. beschädigen. Die Mittel sind vor dem Einsatz unbedingt an Reststücken oder an unauffälliger Stelle zu testen.
- Bei der Verwendung von kunststoffhaltigem Fugenmaterial empfehlen wir nach dem Verfügen eine sofortige gründliche Reinigung, um fest anhaftende Verschmutzungen zu vermeiden. Sollten entgegen den Herstellerempfehlungen dennoch epoxidharzhaltige Fugenmaterialien verwendet worden sein und Materialreste zurückbleiben, können diese mit dem 2K Cracker der Firma epex entfernt werden (Anwendungshinweise des Herstellers sind dabei unbedingt zu beachten).

#### **WINTERDIENST AUF PROCLEAN 900 OBERFLÄCHEN**

Streusalz greift die Beschichtung nicht an. Die Produkte liegen bezügl. Frost-Tausalz-Widerstand nach DIN EN 1339 und DIN EN 1338 in der höchsten Klasse 3, Kennzeichnung D. Da die sich bildende sehr aggressive Salzlauge jedoch bei häufigem Einsatz über die Jahre unvermeidlich auch den Beton angreift, empfehlen wir den Streusalzeinsatz auf das Notwendigste zu beschränken. Auch empfehlen wir, als Streusalz nur das in Deutschland übliche Kochsalz (Natriumchlorid) zu verwenden. Als abstumpfendes Streumittel empfehlen wir für mit proClean 900 beschichtete Flächen Streusand aus gerundeter Körnung 1/2 mm. Zu grobes Material kann zu Kratzern auf der Oberfläche führen, die zwar die Gebrauchstauglichkeit und Wirksamkeit der Beschichtung nicht mindern, die optische Erscheinung aber beeinflussen kann.

#### **UMWELTFREUNDLICH**

Verarbeitet werden selbstverständlich nur Rohstoffe, die zu 100 % als unbedenklich für Mensch, Tier und Natur gelten. Daher können die Produkte auch aus ökologischer Sicht unbedenklich verarbeitet, genutzt und entsorgt werden. Die Anforderung seitens des Brandschutzes, der Rauchgasentwicklung und der Emission organischer Stoffe werden selbst für Innenräume mit Abstand erfüllt. Unabhängige Prüfungen und Gutachten belegen dies.

## Einbau- & Verlegehinweise Terrassenplatten

Platten aus Beton nach DIN EN 1339

Grundsätzlich gelten die:

### ATV DIN 18318

VOB Vergabe- und Vertragsordnung für Bauleistungen – Teil C: Allgemeine Technische Vertragsbedingungen für Bauleistungen (ATV) – Verkehrswegebauarbeiten – Pflasterdecken und Plattenbeläge in ungebundener Ausführung, Einfassungen.

### TL PFLASTER-STB 06

Technische Lieferbedingungen für Bauprodukte zur Herstellung von Pflasterdecken, Plattenbelägen und Einfassungen (FGSV)

### ZTV PFLASTER-STB 06

Zusätzliche Technische Vertragsbedingungen und Richtlinien zur Herstellung von Pflasterdecken, Plattenbelägen und Einfassungen (FGSV)

### MFP 1

Merkblatt für Flächenbefestigungen mit Pflasterdecken und Plattenbelägen (FGSV) und für Befestigungen außerhalb von Flächen des Straßenverkehrs

### ZTV WEGEBAU

Zusätzliche Technische Vertragsbedingungen für den Bau von Wegen und Plätzen außerhalb von Flächen des Straßenverkehrs 2013 (FLL)

### ALLGEMEINES

Die hier empfohlenen Einbau- und Verlegehinweise beziehen sich auf die ungebundene Regelbauweise. Für anderweitige Befestigungen außerhalb von Flächen des Straßenverkehrs empfehlen wir die Ausführungen der ZTV-Wegebau (FLL).

### TRANSPORT UND LAGERUNG AUF DER BAUSTELLE

Zur Vermeidung von Brüchen und Rissen sind die palettierten Platten auf ebenem Grund zu transportieren und zu lagern. Eine Stapelung der Paletten ist nicht zulässig.

### GRUNDSÄTZLICHES ZUM VERLEGEN

Platten in heller Ausführung vor Verschmutzungen mit Fugenmaterial, Mörtelresten oder Oberboden schützen. Sorgen Sie stets für ein ausreichendes Gefälle (min. 2,5 %, ± 0,4 % gem. DIN 18318) zur Entwässerung und Selbstreinigung. Die Fugenbreite beträgt 3 - 5 mm, Platten niemals press verlegen. Terrassenplatten sind in ungebundener Bauweise nicht in befahrbaren Flächen einzubauen. Die ungebundene/gebundene Bauweise ist als solche konsequent in allen Schichten und Bestandteilen des Oberbaus zu realisieren. Mischbauweisen sind nicht fachgerecht. Gebundene Pflasterdecken und Plattenbeläge gelten als Sonderbauweise und sind normativ nicht geregelt. Sie sind auf die örtlichen Anforderungen abzustimmen und schriftlich zwischen Auftragnehmer und Auftraggeber zu vereinbaren.

**Nachfolgend wird ausschließlich die ungebundene Bauweise als Regelbauweise betrachtet.**

### FROSTSCHUTZ- UND TRAGSCHICHT

Der Oberbau ist auf geeignetem Untergrund/Unterboden frostsicher und tragfähig in ungebundener oder gebundener Bauweise – abgestimmt auf die Frostempfindlichkeit des Untergrundes/Unterbodens und den örtlichen Einflussfaktoren – herzustellen. Die Oberfläche der Tragschicht ist profiligerecht auszubilden.

### BETTUNG

Grundsätzlich ist fachgerecht nach Bauweisen zu betten. Das Bettungsmaterial ist so zu wählen, dass es sich filterstabil gegenüber der Tragschicht verhält. Ist dies nicht gegeben, können sekundäre Verformungen bzw. Verlagerungen auftreten. Die Bettung hat durchgängig eine gleiche Schichtdicke aufzuweisen.

Ungebundene Bauweise:

Baustoffgemische der Lieferkörnung 0/4 mm, 0/5 mm oder 0/8 mm nach TL-Pflaster-StB 06. Die Bettung kann vorverdichtet werden, 3 - 5 cm im verdichteten Zustand.

## VERLEGUNG

Um flächige Farbabweichungen (auch bei zementgrauen Platten) zu vermeiden, sind Platten stets wechselweise aus verschiedenen Paketen/Lagen zu entnehmen. Besonders bei farbuancierten Platten ist dies zwingend erforderlich, um ein harmonisches Gesamtbild zu erreichen. Je nach Produktionscharge und Liefermenge kann das Farbspiel in der verlegten Fläche wegen unterschiedlicher, rein zufällig entstehender Farbkonzentrationen in den Paketen variieren. Die Verlegung erfolgt grundsätzlich vor Kopf, d. h. von der bereits verlegten Fläche aus. Die abgezogene Bettung darf dabei nicht betreten oder befahren werden. Die Verlegung der Platten erfolgt höhen-, lage- und fluchtgerecht mit Schnur oder Lehre. Rastermaße und Fugenverlauf sind mittels einer Schnur regelmäßig zu prüfen, gegebenenfalls sind die Platten auszurichten. Platten niemals „press“, d. h. ohne Fuge bzw. mit direktem Kontakt der Seitenflächen oder Abstandhalter mit den Seitenflächen benachbarter Elemente aneinanderlegen, da sonst sekundäre Bauschäden auftreten und Fertigungstoleranzen nicht ausgeglichen werden können. Wir empfehlen hier die Verwendung von GODELMANN Verlegehilfen.

## FUGENMATERIAL

Es ist nach Bauweise fachgerecht zu fugen. Die Fuge dient zum Ausgleich der Materialtoleranzen und zur Herstellung der Funktionen. Baustoffgemische der Lieferkörnung 0/2 mm oder 0/4 mm je nach Nennfugenbreite der Platte nach TL-Pflaster-StB 06 und ZTV-Pflaster-StB 06. Das Fugenmaterial ist so zu wählen, dass es sich filterstabil zur Bettung verhält. Eine weitere Möglichkeit bietet die Ausführung der Fuge als teilflexible, kunststoffgebundene Verfugung ohne Epoxydharzanteil (bitte beachten Sie hier die Einbauhinweise des Fugenmaterialherstellers).

## FUGEN FÜLLEN UND HAMMERFEST VERLEGEN

Das Fugenmaterial ist trocken und vollständig einzukehren. Terrassenbeläge können hammerfest verlegt und/oder mit leichten Rollenrüttlern mit Vulkolanbeschichtung abgerüttelt werden. Rüttler sind in einer Teilfläche eigenverantwortlich

auf Eignung und Ergebnis zu prüfen. Zum Fugenschluss ist das Fugenmaterial einzuschlämmen. Die Fuge ist dauerhaft vollständig gefüllt zu halten.

Für eine teilflexible kunststoffgebundene Verfugung gem. Herstellerangaben ist das Fugenmaterial vollständig und dauerhaft zu verfüllen.

## VERLEGUNG AUF STELZLAGER

Diese Methode ist vor allem für Verlegung auf Dachterrassen und Balkonen geeignet. Bei einem ausreichend flachen Untergrund kann sie auch für eine ebenerdige Terrassenverlegung angewandt werden. Versorgungsleitungen können unter den Platten verlegt werden.

## WARTUNG UND PFLEGE

Damit die verlegte Fläche über viele Jahre funktionsfähig bleibt, müssen die Fugen über einen längeren Zeitraum mehrmals auf vollständige Befüllung geprüft und bei Bedarf aufgefüllt werden. Sollten Ihre Platten verschmutzt sein, können Sie diese mit einem harten Besen unter Zuhilfenahme von fließendem Wasser reinigen. Reicht dies bei hartnäckigen Verunreinigungen, verursacht durch Erde und Staub, nicht aus, so kann zusätzlich auch Neutralseife benutzt werden. Liegen stärkere Verschmutzungen durch Mörtelreste, Rost, Algen, Moose oder Flecken durch Blätter und Blumen vor, so bieten wir für die Reinigung speziell darauf abgestimmte Reinigungsmittel an (siehe Seite 352).

## WINTERDIENST UND STREUEN

Grundsätzlich sollte auf privat genutzten Flächen der Einsatz von Streusalzen vermieden werden. Wir empfehlen stattdessen alternative Streumittel wie z.B. Splitt der Körnung 2/5 mm. Besonders im „jungen Alter“ besitzt Beton noch nicht die volle Tausalz-Widerstandsfähigkeit. Daher sollte, falls innerhalb der ersten drei Monate nach dem Verlegen Schnee und Eisglätte auftritt, hier unbedingt auf Streusalz verzichtet werden. Wasserdurchlässig befestigte Verkehrsflächen dürfen **nicht** mit Tausalzen oder anderen chemischen Auftaumitteln behandelt werden, da das versickernde Oberflächenwasser direkt ins Grundwasser gelangen kann.

## Einbau- & Verlegehinweise Pflastersteine und Pflasterplatten

Platten aus Beton nach DIN EN 1339

Pflaster aus Beton nach DIN EN 1338

Grundsätzlich gelten die:

### ATV DIN 18318

VOB Vergabe- und Vertragsordnung für Bauleistungen - Teil C: Allgemeine Technische Vertragsbedingungen für Bauleistungen (ATV) – Verkehrswegebauarbeiten – Pflasterdecken und Plattenbeläge in ungebundener Ausführung, Einfassungen.

### TL PFLASTER-STB 06

Technische Lieferbedingungen für Bauprodukte zur Herstellung von Pflasterdecken, Plattenbelägen und Einfassungen (FGSV)

### ZTV PFLASTER-STB 06

Zusätzliche Technische Vertragsbedingungen und Richtlinien zur Herstellung von Pflasterdecken, Plattenbelägen und Einfassungen (FGSV)

### MFP 1

Merkblatt für Flächenbefestigungen mit Pflasterdecken und Plattenbelägen (FGSV) und für Befestigungen außerhalb von Flächen des Straßenverkehrs

### ZTV WEGEBAU

Zusätzliche Technische Vertragsbedingungen für den Bau von Wegen und Plätzen außerhalb von Flächen des Straßenverkehrs 2013 (FLL)

### ABMESSUNGEN

Alle Steinabmessungen sind Rastermaße (Länge/Breite). Dieses Maß ist eine unentbehrliche Information, um mit den Produkten im Raster planen zu können, denn es entspricht dem Verlegemaß. Der Steinbedarf in St./m<sup>2</sup> schließt die Fuge (3 - 5 mm nach Regelwerk) mit ein. Das Gesamtraster der Verlegung muss nach ZTV Pflaster-StB 06 durch vorheriges Auslegen von Steinreihen ermittelt werden. Die Rastermaße können je nach Einbausituation variieren, insbesondere wenn mehrere Formate zu einem Muster verlegt werden.

### AUFBAU DER PFLASTERFLÄCHE

Pflasterbefestigungen sind mehrschichtig aufgebaut. Die Abbildung unten zeigt beispielhaft den Schichtenaufbau, der grundsätzlich eingehalten werden muss, um später Schäden an der Pflasterfläche auszuschließen. Der Untergrund muss auf gewachsenem oder gut verdichtetem Boden liegen!

### VERDICHUNG DES OBERBAUS

Voraussetzung für die richtige Funktionsfähigkeit einer mit Betonpflaster oder Betonplatten befestigten Fläche sind ein gut verdichteter Oberbau und Planum, die mit ihrer Zusammensetzung und Verarbeitung den vorausgesetzten Belastungen und geologischen Verhältnissen entsprechen müssen. Die Schichten des Oberbaus müssen in ihrer Zusammensetzung wasserdurchlässig sein. Damit soll das Abfließen des Oberflächenwassers, das durch die Fugen eindringt, bis ins Planum gesichert werden.

### GEFÄLLE

Der Oberbau muss ein Gefälle von min. 2 % (bei sickerfähigen Pflasterdecken um 1 %) vom Gebäude weg haben, Abläufe sind an der tiefsten Stelle vorzusehen. Bei undurchlässigen Schichten muss auf geeignete Weise eine Entwässerung (Drainage o. ä.) gewährleistet sein, um Staunässe zu vermeiden.

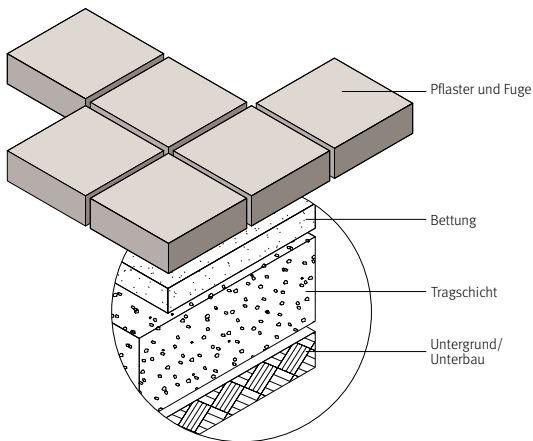

**DRAINAGE**

Wenn die Ableitung des Regenwassers in das Erdreich nicht gewährleistet ist, muss eine Drainage eingebaut werden. So sind bei Garagen mit negativem Gefälle und wenn Wasser von einer gepflasterten Fläche auf die Straße oder in Hausrichtung läuft, Entwässerungsrinnen erforderlich. Im Handel sind heute Drainagerinnen und Hofabläufe in unterschiedlichsten Größen komplett mit allem notwendigen Zubehör wie Abdeckroste, Anschlussrohre, Geruchsverschluss usw. erhältlich. Zum Auffüllen des Unterbaus eignen sich grobe poröse Materialien wie Grobkies, Schlacke oder Bauschutt. Da der Unterbau anschließend mit einem Rüttler bearbeitet wird, ist es ratsam, das Material etwas höher aufzuschütten. Es gibt beim Verdichten 1 bis 2 cm nach. Die Ablaufrinnen verlegt man in einem etwa 10 cm dicken Betonbett mit leichtem Längsgefälle von min. 0,5 % zur Abflussmöglichkeit, damit Wasser und Schmutz nicht stehen bleiben, sondern weitergeleitet werden und Schlamm z. B. in einem Ablauf abgefangen werden kann. Rinnen und Abläufe sollten möglichst einen Anschluss ans Hausabwasser haben.

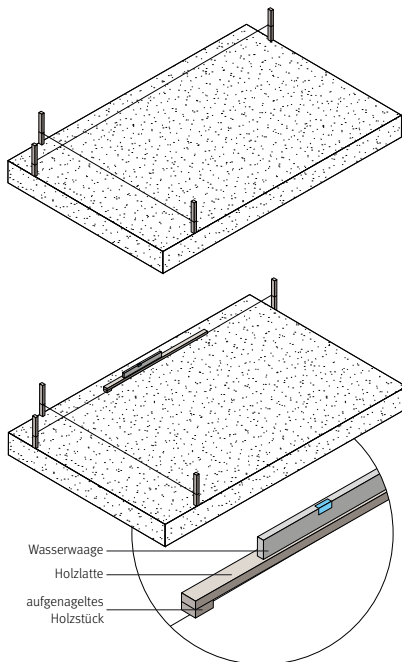
**FROSTSCHUTZSCHICHT UND TRAGSCHICHT**

Die Frostschutz- und Tragschichten sind fachgerecht, entsprechend der zu erwartenden Belastung, auszuführen. Die Bauanweisung gibt die Forschungsgesellschaft für Straßen- und Verkehrswesen in Köln in den Richtlinien für die Standardisierung des Oberbaues von Verkehrsflächen, RStO12 sowie in Zusätzliche Technische Vertragsbedingungen und Richtlinien für den Bau von Schichten ohne Bindemittel im Straßenbau ZTV SoB-StB 04 vor. Achten Sie darauf, dass insbesondere bei der Tragschicht die Oberfläche mit abgestuftem Material geschlossen wird, da sonst die Gefahr besteht, dass das Pflasterbett in die Tragschicht einrieseln könnte. Das führt zu Verformungen der Pflasterdecke.

**EINFASSEN UND ABSTECKEN**

Die genaue Markierung der späteren Pflasterfläche gehört zu den wichtigsten Vorarbeiten. Bei Plätzen und Wegen mit gerade verlaufenden Rändern reicht es, die Markierungspflöcke an den Eckpunkten zu setzen. Die Pflöcke müssen tief genug eingeschlagen werden. Die Markierungspflöcke sollten nicht zu nahe am Rand der geplanten Pflasterfläche platziert sein, damit sie bei den weiteren Arbeiten nicht stören.

In Höhe der geplanten Pflasteroberfläche werden dann die Pflöcke mit einer Schnur verbunden. Dabei sollte schon das Gefälle berücksichtigt werden. Die Schnur muss straff gespannt sein und darf an keiner Stelle durchhängen. Um das Gefälle zu kontrollieren, eignet sich eine 100 cm lange Latte mit einem am Ende aufgenagelten Holzstück, das (je nach Gefälle) 1 oder 2 cm stark ist. Ist die Latte in der Waage, stimmt das Gefälle.

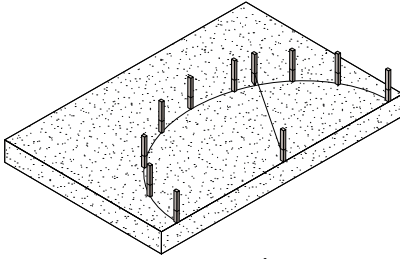

Bei kreisförmigen Rändern wird, wie bei einem Zirkel, vom Kreismittelpunkt mit Hilfe der gespannten Schnur die gebogene Randlinie ermittelt. Wichtig ist, dass sich die Schnur dabei nicht um den Pflock wickelt. Bei Kreislinien setzt man die Markierungspflöcke in kürzeren Abständen.

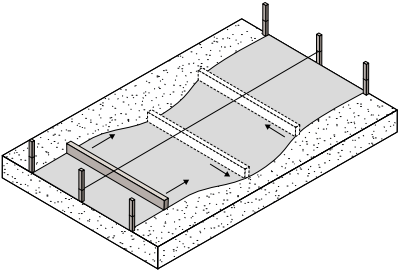

Zum Abstecken geschwungener Wege wird mit einer Richtschnur die gerade Flucht zwischen Weganfang und -ende markiert. Davon ausgehend werden die gegenüberliegenden rechten und linken Begrenzungspfosten im 90°-Winkel gesetzt. Eine Erleichterung beim Abstecken ist eine Abstandsplatte, die der Länge der geplanten Wegbreite entspricht und eine Zugabe von ca. 2 cm hat.

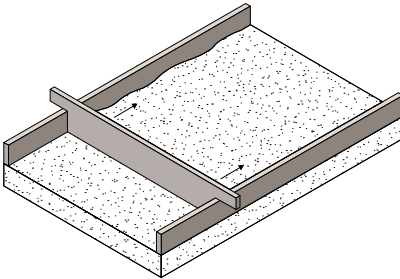

#### BETTUNG

In der ZTV Pflaster-StB 06 werden als Material für die Bettung Baustoffgemische 0/4, 0/5, 0/8 und 0/11 mm aufgeführt. Die Bettung sollte eine Dicke von 3 - 5 cm im verdichteten Zustand aufweisen und über Lehren abgezogen werden. Sie soll den oberen Wert nicht überschreiten, um Verformungen in der Decke unter Lasteinfluss vorzubeugen. Die abgezogene Bettung darf nicht mehr betreten werden und muss schon jetzt das selbe Quer- und Längsgefälle aufweisen, wie die spätere Pflasterdecke. Das Bettungsmaterial muss so beschaffen sein, dass beim Einrütteln der Steine, ein Ausgleich der zulässigen Höhentoleranzen der Steine problemlos möglich ist. Verdichtungsunwilliges Bettungsmaterial kann zu Rüttelschäden an den Pflastersteinen führen.

Die Bettung muss gleichmäßig dick aufgetragen werden. Sie darf nicht dazu dienen, unzulässige Unebenheiten der Tragschicht auszugleichen. Unregelmäßigkeiten in der Dicke des Pflasterbettes können bereits beim Abrütteln zu Verformungen führen, die sich später durch die Verkehrslasten weiter verstärken.

#### VERLEGUNG

Wegen der Zugabe natürlicher Rohstoffe unterliegen Betonpflastersteine naturgemäß geringen Farbschwankungen.

Verlegen Sie daher die Steine immer aus mindestens drei Paketen und innerhalb des Paketes aus mehreren Lagen gleichzeitig. Dies gilt insbesondere für nuancierte Pflastersteine. So vermeiden Sie großflächige Farbkonzentrationen in der Fläche und erhalten ein harmonisches Gesamtbild.

Die Pflasterverlegung erfolgt grundsätzlich über Kopf, d. h. von der bereits verlegten Fläche aus, sodass das abgezogene Pflasterbett dabei nicht betreten wird. Die Verlegung der Steine erfolgt höhen-, winkel- und fluchtgerecht mit Schnur oder Lehre. Pflastersteine niemals knirsch aneinanderlegen, da sonst die Kanten abplatzen und Fertigungstoleranzen nicht ausgeglichen werden können. Die Ausführung erfolgt nach DIN 18318, Abs. 3.3.2. Bei Wegen sollten die Pflasterreihen quer zur Gehrichtung verlaufen.

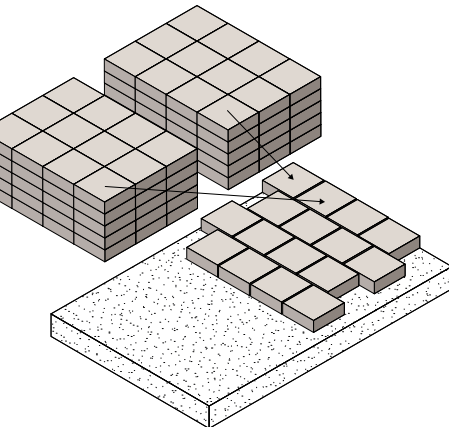



**VERLEGUNG VON GROSSFORMATEN**

Abhängig vom Material, vom Gewicht und von der Dichtigkeit großformatiger Steine und Platten werden für den rationellen Einsatz beim Verlegen unterschiedliche Vakuum-Hebegeräte angeboten. Gern empfehlen wir Ihnen Fachunternehmen, bei denen Sie diese Geräte mieten können.

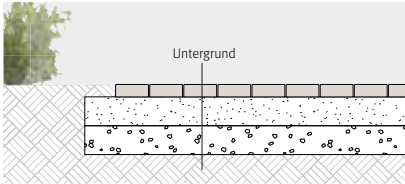
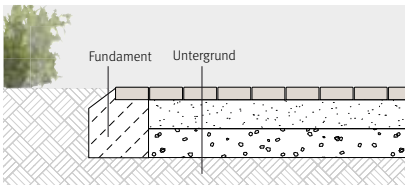
unbefestigter Rand - *wird nicht empfohlen*

befestigter Rand – erste Pflasterreihe im Mörtelbett

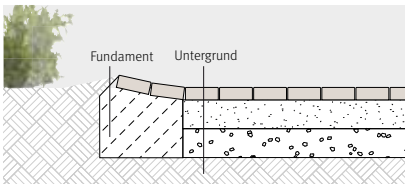

befestigter Rand – gepflasterte Randbegrenzung

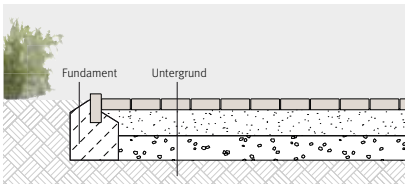

Randbegrenzung mit Pflasterstein als Randstein

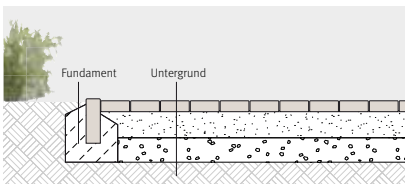

Randbegrenzung mit Tiefbord/Palisade als Randstein

**RANDBEFESTIGUNGEN****UNBEFESTIGTER RAND**

Bei ausreichend wasserdurchlässigen und bepflanzten Böden kann auf eine betonierte Einfassung verzichtet werden, wenn das Gelände eben ist und das Erdreich ablaufendes Regenwasser schnell genug versickern lässt, sodass keine Ausschwemmungen entstehen. Wichtig ist, dass der Oberbau über die Ränder hinausgeführt wird, sodass der Weg seitlich nicht abkippen kann.

**BEFESTIGTER RAND**

Erfüllt das Erdreich die oben genannten Voraussetzungen nicht, sollten die Pflastererränder mit Beton stabilisiert werden, indem das Pflaster mit einem Betonkeil gestützt wird. An Terrassenrändern oder breiteren Wegen sollte die erste Pflasterreihe zusätzlich in einem Mörtelbett verlegt werden.

**RANDBEGRENZUNG MIT PFLASTERSTEIN ALS RANDSTEIN**

Die Randsteine müssen so gesetzt werden, dass ein seitliches Ausweichen und Absinken der Pflaster- bzw. Plattendecke verhindert wird.

Pflastersteine und Platten weisen kleine Maßtoleranzen auf. Daher ist es zweckmäßig, vor dem Setzen der Randbegrenzung einzelne Pflastersteine bzw. Platten auszulegen, um so einen genauen Abstand zu ermitteln. Einen etwa spatenbreiten, 20 cm tiefen Graben ausheben. Den Aushub bis zur Hälfte mit erdfeuchtem Beton verfüllen und die Oberfläche begradigen. Anschließend die Schnur zwischen den Schnureisen spannen und die Randsteine entlang der Schnur versetzen. Mit dem Gummihammer die Randsteine auf die richtige Höhe in den Beton einklopfen. Auf ganzer Länge innen und außen mit einer Betonschulter verfüllen.

**RANDBEGRENZUNG MIT TIEFBORD/PALISADE ALS RANDSTEIN**

Stark belastete Pflaster, z. B. Garagenauffahrten oder Flächen, die an Hänge grenzen, brauchen noch stabilere Ränder. Man stellt sie mit speziellen, einbetonierten Abschlusssteinen her. Abschlusssteine können Tiefbordsteine oder Palisaden sein.

### RANDABSCHLUSS AN PFLASTERFLÄCHEN

Um unnötige Schneidearbeiten im Randbereich zu vermeiden, sollte bei der Pflasterung der Abstand der Randeinfassungen immer auf das Rastermaß der Steine abgestimmt werden. Ist es dennoch erforderlich, Steine zu schneiden, sollte dies gemäß der folgenden Skizzen erfolgen.

Es muss darauf geachtet werden, dass die Seitenlänge des geschnittenen Steines nicht zu klein wird und die Schnitt-

kante noch in der Fläche verlegt wird, d. h. es wird zuerst mit ganzen Steinen umpflastert. Bei gebrochenen Materialien, wie z. B. Naturstein, reicht zum Zerteilen ein Hammer und ein Meißel. Bei Pflastersteinen und Platten werden zum Knacken und Schneiden professionelle Geräte benötigt. Diese können beim Baustofffachhandel ausgeliehen werden. Es empfiehlt sich, alle erforderlichen Passstücke bei Abschluss der Pflasterung zu schneiden und einzusetzen.

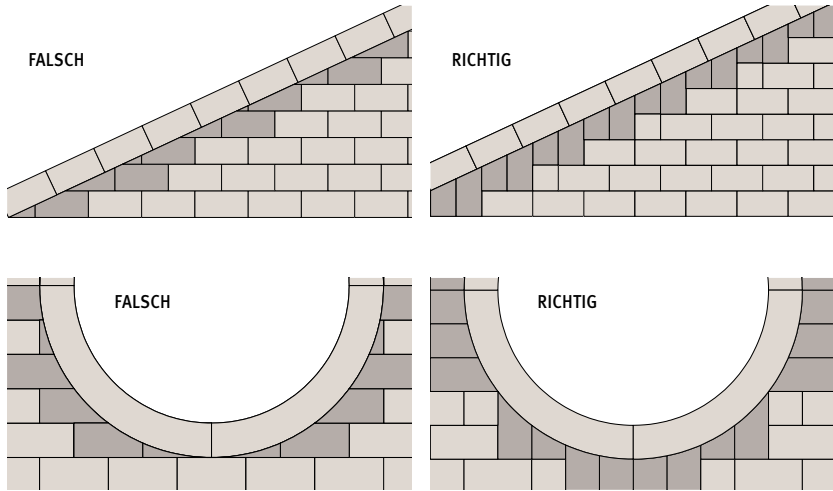

### FUGENAUSBILDUNG

Die Fugenbreite muss 3 - 5 mm betragen (DIN 18318). Der untere Wert darf nicht unterschritten werden, damit eine vollständige Füllung der Fugen erreicht werden kann. Der obere Wert sollte nicht überschritten werden, damit sich das Fugenmaterial gut verfestigen kann. Abstandhalter sind kein Ersatz für das vorgeschriebene Fugenmaß.

Betonpflaster und -platten sind nach DIN 18318 mit Fugenbreiten von mindestens 3 mm zu verlegen, denn die Fuge ist entscheidend für die statische Erhaltung der Pflasterdecke. Die Einhaltung der vorgegebenen Fugenbreite verhindert Beschädigungen von Pflaster und Platten während der Verdichtung der Pflasterdecke und während ihrer Benutzung.

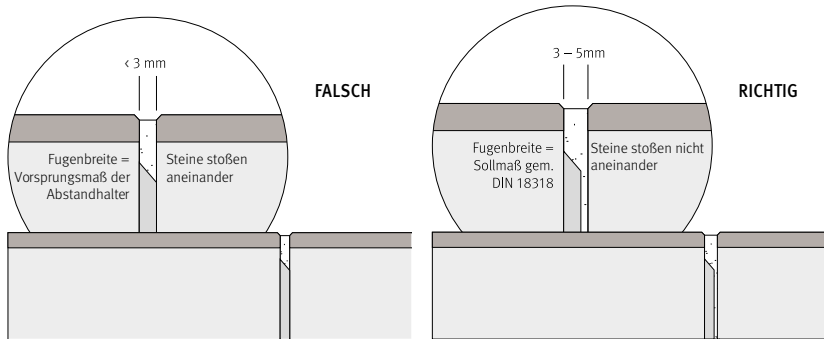

### FUGENMATERIAL

Die ungebundene Pflasterfuge:

Als Fugenmaterial werden in der ZTV Pflaster-StB 06 Baustoffgemische 0/2, 0/4, 0/5, 0/8 oder 0/11 mm aufgeführt. Geeignete Körnungen: Sand 0/2 mm oder ein abgestuftes Brechsand-Splittgemisch 0/3 bis 0/5, oder 1/3 mm, je nach Fugenbreite.

### VERFUGUNG

Vor dem Abrütteln muss die Pflasterfläche ausreichend mit Fugenmaterial verfügt werden. Überschüssiges Fugenmaterial ist vollständig abzukehren, damit eine Beschädigung oder eine dauerhafte Verschmutzung der Oberfläche vermieden wird.

### VERDICHTEN/ABRÜTTELN

Nur trockene Flächen dürfen abgerüttelt werden. Der Pflasterbelag muss vorher sorgfältig gesäubert werden. Die Fläche ist mit einer leichten Rüttelplatte unter Verwendung einer Plattengleitvorrichtung (Vulkollanmatte) bis zur Standfestigkeit abzurütteln. Bei Betonwerksteinplatten beachten Sie bitte die speziellen Hinweise. Falls keine seitliche Begrenzung durch Einfassungssteine vorhanden ist, muss die Pflasterfläche vor dem Abrütteln gegen seitliches Verschieben abgesichert werden. Nach dem Rütteln die Fugen nochmals durch Einfügen oder Einschlämmen mit geeignetem Material komplett auffüllen.

Bei Sichtbetonplatten beachten Sie bitte die speziellen Hinweise auf Seite 358. Bei Platten mit proClean Tiefenschutz beachten Sie bitte die speziellen Hinweise auf Seite 360.

### WINTERDIENST UND STREUEN

Grundsätzlich sollte auf privat genutzten Flächen der Einsatz von Streusalzen vermieden werden. Wir empfehlen stattdessen alternative Streumittel wie z. B. Splitt der Körnung 2/5 mm. Besonders im „jungen Alter“ besitzt Beton noch nicht die volle Tausalz-Widerstandsfähigkeit. Daher sollte, falls innerhalb der ersten drei Monate nach dem Verlegen Schnee und Eisglätte auftritt, hier unbedingt auf Streusalz verzichtet werden. Wasserdurchlässig befestigte Verkehrsflächen dürfen nicht mit Tausalzen oder anderen chemischen Auftaumitteln behandelt werden, da das versickernde Oberflächenwasser direkt ins Grundwasser gelangen kann.

### BELASTBARKEIT UND NUTZUNG VON PFLASTERFLÄCHEN

Die dauerhafte Stabilität einer Pflasterdecke wird von der einwandfreien Bauausführung, dem fachgerecht erstellten Oberbau, aber auch von der richtigen Steindicke bestimmt. Auswahlkriterium hierfür ist die zu erwartende Belastung. Im Allgemeinen werden im privaten Bereich Pflastersteine und -platten mit Dicken von 5 - 8 cm eingebaut. 5 - 6 cm etwa bei Hauseingang, Terrasse, Gartenweg oder Carport. Acht Zentimeter bei Flächen, die auch bzw. intensiver mit dem Pkw befahren werden. Terrassenplatten mit geringer Plattendicke sind für befahrene Bereiche in der Regel nicht geeignet. Wir geben Ihnen zu jedem unserer Flächensysteme eine Empfehlung für die spätere Nutzung.

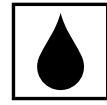

## Einbau- & Verlegehinweise proDrain

Die Auswirkungen der Flächenversiegelung sind mittlerweile überall spürbar, auch finanziell. Die Gebühren für Trink- und Abwasser sowie für die Unterhaltung und Nutzung des Kanalsystems steigen. Die Suche nach Sparmöglichkeiten hat Umdenkprozesse in Gang gesetzt. Vor dem Hintergrund der Erhebung von getrennten Gebühren für die Entsorgung von Schmutz- und Regenwasser („gesplittete Abwassergebühr“) bedeutet dies: Je mehr Regenwasser auf einem Grundstück

versickern kann, desto geringer sind die Gebühren. Beim Regenwassermanagement geht man immer häufiger zu dezentralen Lösungen über. Das Regenwasser soll möglichst dort dem Grundwasser zugeführt werden, wo es anfällt. So sollten Flächen erst gar nicht versiegelt werden, sondern direkt wasserdurchlässige Flächenbeläge zum Einsatz kommen. Hiermit wird ein wichtiger Beitrag zum Umweltschutz, Gewässerschutz und gegen Überflutungen geleistet.

### Die Flächenversickerung mit wasserdurchlässigen Belägen kann auf dreierlei Arten geschehen:

#### 1) über die Fuge

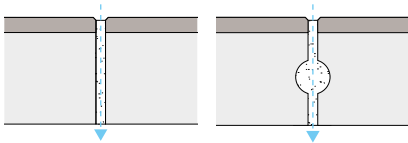

GDM.MOLINA stone, GDM.DECA stone, GDM.APPIA stone, GDM.DRAIN stone, GDM.VIA stone: Unsere proDrain Flächensysteme bieten die perfekte Synthese aus Designpflaster und praktischem Umweltschutz. Das Regenwasser versickert über die Steinfugen in das Erdreich, der natürliche Wasserkreislauf bleibt intakt. Aktuelle Gutachten bestätigen die hohe Wasserdurchlässigkeit der unterschiedlichen Steinsysteme.

#### 2) durch den Stein und die Fuge

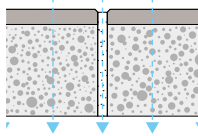

Das Regenwasser kann durch den haufwerksporigen Stein und die Fuge versickern, was eine hohe Versickerungsleistung zur Folge hat. Der Wasserkreislauf bleibt intakt. Aktuelle Gutachten bestätigen die hohe Wasserdurchlässigkeit.

#### 3) über Kammern, Fugen und Öffnungen

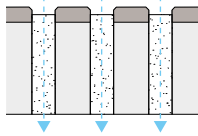

GDM.LUNIX stone, GDM.GREEN stone, GDM.RASENLINER, GDM.SCADA ornament, GDM.VIA stone: Die Technik ist so einfach wie überzeugend: Begrünte Fugen und Steinkammern lassen das Niederschlagswasser in tiefere Bodenschichten versickern.

### GRUNDSÄTZLICHES ZUR VERLEGUNG

Für Einbau und Verlegung gelten analog der herkömmlichen Pflasterbauweise die DIN 18318, TL Pflaster-StB, ZTV Pflaster-StB und MFP 1, sowie das Merkblatt für Versickerungsfähige Verkehrsflächen MVV. Für Befestigungen außerhalb von Flächen des Straßenverkehrs kann auch die ZTV-Wegebau angewendet werden. Der Baugrund (Unterbau/Untergrund) muss für die Versickerung geeignet sein. Untergrund/Unterbau sowie Oberbau haben im verdichteten Zustand eine Wasserdurchlässigkeit von  $k_f > 5 \times 10^{-5}$  m/s aufzuweisen. Als wasserdurchlässig sind Beläge einzustufen, die eine spezifische Versickerungsrate von  $> 270$  l/(s x ha) aufweisen bzw. leisten. Das Oberflächengefälle liegt bei wasserdurchlässigen Flächenbelägen idealerweise bei 1 %. Bei geeig-

ten Flächen ist ab  $> 5$  % mit einem steigenden Oberflächenabfluss zu rechnen, der entsprechend berücksichtigt werden muss. Grundsätzlich muss bei wasserdurchlässigen Verkehrsflächen mit einem Abflussbeiwert von  $\Psi = 0,25 - 0,5$  gerechnet werden. Geringere Abflussbeiwerte können bei entsprechenden Nachweisen in Ansatz gebracht werden. Oberflächlich abfließendes Niederschlagswasser sollte einer Versickerungsanlage (Mulde, Rigole, Schacht etc.) zugeführt werden.

### FROSTSCHUTZ- UND TRAGSCHICHTEN

Der Oberbau muss neben den allgemeinen Grundsätzen (frostsicher und tragfähig) ausreichend wasserdurchlässig hergestellt werden. Hier werden entsprechende Baustoff-

gemische (0/32, 0/45 mm) im grobkörnigen Bereich mit einem reduzierten Feinanteil nach TL SoB-StB empfohlen. Auf Entmischung ist beim Einbau zu achten bzw. ist dieser entsprechend nachzubessern. Die Verdichtung erfolgt mit leichten bis mittelschweren Plattenrüttlern lagenweise, um Kornertrümmungen zu vermeiden.

### BETTUNG

Als Pflasterbettung kommen Gesteinskörnungen gem. TL-Gestein-StB (z. B. 1/3, 2/5 mm) zur Anwendung, die eine ausreichende Wasserdurchlässigkeit im eingebauten Zustand aufweisen. Auf eine ausreichende Festigkeit hinsichtlich des Widerstandes gegen Zertrümmerung (Schlagzertrümmerungswert  $< SZ_{22}$ ) wird hingewiesen. Die Bettung hat eine durchgängige Schichtdicke von 3 - 5 cm im verdichteten Zustand aufzuweisen. Für die Bettung bei GDM.LINUX stone, GDM.GREEN stone, GDM.RASENLINER, GDM.SCADA ornament und GDM.VIA gap wird ein Brechsand-Splittgemisch der Gesteinskörnungen 0/4 bis 0/8, oder 2/5 für eine erhöhte Versickerungsleistung empfohlen.

### VERLEGUNG

Es gelten die allgemein gültigen Einbau- und Verlegehinweise (S. 354). Grundsätzlich ist darauf zu achten, Verschmutzungen auf der Pflasteroberfläche, wie Oberboden, Bauschutt, Sägestaub, etc. zu vermeiden. Gefährdete Bereiche sollten vorsorglich mit einer Folie abgedeckt werden. Die Pflasterfläche ist zur Lagesicherung und zum Schutz der Steine kontinuierlich mit dem Verlegen der Steine mit dem vorgegebenen Fugenmaterial zu verfugen. Vor dem Verdichten ist die Fläche von Verschmutzungen und Fugenmaterial zu reinigen. Das Abrütteln der Pflasterfläche erfolgt mit leichten bis mittelschweren Plattenrüttlern unter Verwendung einer Kunststoffschürze zur Vermeidung von Schäden an der Steinoberfläche.

### VERFUGUNG

(GDM.MOLINA stone, GDM.DECA stone, GDM.VIA stone, GDM.APPIA stone, GDM.DRAIN stone)

Für einen filterstabilen Fugenaufbau wird eine Gesteinskörnung gem. TL Gestein-StB 1/3 mm vorgegeben. Der Widerstand gegen Schlagzertrümmerung sollte ebenfalls einen Wert  $< SZ_{22}$  aufweisen.

**GDM.LINUX stone, GDM.RASENLINER, GDM.SCADA ornament, GDM.GREEN stone**

**Variante A:** Für eine dauerhaft sickerfähige Vegetationsfuge

wird ein Gemisch aus 30 % Gesteinskörnung 2/5 mm und 70 % Extensivsubstrat empfohlen. Detaillierte Angaben von der Herstellung, Saatgutmischung bis zur Unterhaltung und Pflege können auch der FLL-, Richtlinie für Planung Ausführung und Unterhaltung von begrünbaren Flächenbefestigungen\* entnommen werden.

**Variante B:** Für eine dauerhaft sickerfähige Splittfuge können Gesteinskörnungen 2/5 oder 2/8 mm, ebenfalls mit einem Schlagzertrümmerungswert von  $< SZ_{22}$  eingesetzt werden.

### WARTUNG UND PFLEGE

Wasserdurchlässige Flächenbeläge bedürfen zur Gewährleistung der dauerhaften Funktionstüchtigkeit einer Wartung und Pflege. Verunreinigungen, z. B. durch Straßenkehricht etc. sind regelmäßig zu entfernen. Des Weiteren ist auf eine ausreichende Fugenfüllung im ersten Betriebsjahr zu achten. Rasenfugen neigen bei einer starken Wurzelbildung zu einer Reduzierung der Versickerungsleistung und es besteht die Gefahr, dass die Rasenfuge im Zeitverlauf nicht dauerhaft so wasserdurchlässig bleibt, wie im Neuzustand. Um dem entgegenzuwirken, ist von Zeit zu Zeit eine Pflege und Reinigung der Grünfuge und anschließende Neuverfüllung vorzunehmen. Nur so kann die Versickerung dauerhaft gewährleistet werden. Gleiches gilt für Drainfugen (GDM.APPIA stone, GDM.DRAIN stone und GDM.VIA gap). Hier können Verschmutzungen und verwitterndes organisches Material zu Moosbildung und Verstopfung im oberen Teil der Fuge führen und die Aufnahmeleistung reduzieren. Auch hier ist eine regelmäßige Pflege durchzuführen. Wir empfehlen die Reinigung mit einem herkömmlichen Industrie-Nasssauger. Dieser reinigt nicht nur die Oberfläche, sondern regeneriert auch die Versickerungsfähigkeit. Bei Bedarf ist eine Nachfüllung der Fugen vorzunehmen.

### WINTERDIENST

Aus Gründen der Gesetzgebung zum Boden- und Gewässerschutz ist auf den Einsatz von Streusalzen im Winter gänzlich zu verzichten. Es ist aus rechtlichen und ökologischen Gründen sicherzustellen, dass auf wasserdurchlässigen Belägen kein Streusalz oder flüssiges Auftaumittel eingesetzt wird. Für wasserdurchlässige Beläge sind gebrochene Körnungen 1/3 oder 2/5 mm ohne Feinstoffe zu verwenden. Auf abstumpfende Streumittel feinerer Körnungen ist zu verzichten, da sonst die Poren von Fugen und/oder Betonsteinen verstopft werden und folglich die Wasserdurchlässigkeit reduziert wird.

## Einbau- & Verlegehinweise Mauern

Der Mauerwerksbau ist eine der ältesten Formen menschlicher Bautätigkeit. Das Aufschichten von mehr oder weniger bearbeiteten Steinblöcken zu standfesten dauerhaften Mauern ist seit jeher eine wichtige Aufgabenstellung in der Baukultur. Im Garten- und Landschaftsbau findet Mauerwerk hauptsächlich Verwendung bei freistehenden Sichtschutzwänden, bei Stützkonstruktionen oder im Treppenbau.

Mauern können als Trockenmauer, als fugenlos geklebtes Mauerwerk oder in Mörtelbauweise ausgeführt werden. Grundsätzlich folgt die Gestaltung der Mauer keinem starren System.

### MAUERWERKSARTEN

Mauerwerke können nach verschiedenen Aspekten gegliedert werden.

#### Art der Zusammensetzung

Trockenmauerwerk, Mörtelmauerwerk

#### Sichtbarkeit

Sichtmauerwerk, Verblendmauerwerk

#### Statischen Funktion

tragendes Mauerwerk, nicht tragendes Mauerwerk

### BAUREGELN

Ab einer freistehenden Mauerhöhe von 120,0 cm bzw. einer Stützmauer ab 75,0 cm wird ein statischer Nachweis zur Standsicherheit empfohlen. Freistehende Mauern sind unter Beachtung der DIN EN 1991-1-4 und DIN EN 1991-1-4NA zu bemessen.

Stützwände bzw. hinterfüllte Mauern werden unter Berücksichtigung der Auflast gem. DIN 1055-2, DIN EN 1990-12 sowie DIN EN 1990A-12 geplant. Verblendmauerwerk wird nach DIN 18515-1 und -2, bemessen und gebaut. Für die Planung und Umsetzung von Mauerwerken sind neben den geltenden Normen weitere einschlägige Richtlinien, Merkblätter, sowie technische Vertrags- und Lieferbedingungen zu beachten. Mauersteine sind stets so miteinander zu verbauen, dass sie mit einem Viertel bis zu einem Drittel ihrer Länge die jeweils darunter verlaufenden Stoßfugen überbinden. Wichtig ist, dass keine Kreuzfugen entstehen.

Eventuelle fertigungsbedingte Höhentoleranzen an einzelnen Mauersteinen müssen im Verlauf des Wandaufbaus ausgeglichen werden. Bei Mauerwerken, die geklebt oder trocken aufgesetzt werden, erfolgt der Ausgleich durch Einstreuen von gebrochenem Sand 0/2 oder Splitt 1/3. Bei vermörtelten Mauern erfolgt dieser Ausgleich über die Mörtelfuge.

### WECHSELMAUERWERK

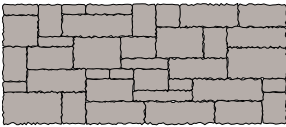

### REIHENMAUERWERK

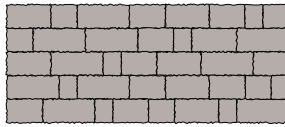

### SCHICHTMAUERWERK

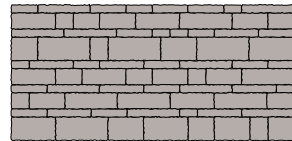

### GRÜNDUNG UND ENTWÄSSERUNG

Fundamente sind stets dauerhaft tragfähig und frostsicher auszubilden. Die Art der Fundamentierung und des verwendeten Materials richtet sich nach den jeweiligen Eigenschaften des Baugrundes, den Wind- oder Stützlasten sowie gegebenenfalls zusätzlichen statischen Anforderungen an das Mauerwerk. Erreicht wird die Frostsicherheit i. d. R. durch die Gründung auf frostfreie Tiefe und durch eine tieferliegende Drainageleitung.

Für drei bis vier Steinschichten genügt meist eine etwa 20,0 cm bis 30,0 cm dicke verdichtete Schottertragschicht. Die erste Reihe Steine sollte etwas unter Bodenniveau eingebunden sein, sie trägt zur Gründung bei. Höhere Mauern müssen in 0,80 m Tiefe frostfrei gegründet sein. Dazu das Erdreich ausheben, eine Tragschicht aus Schotter einbringen und verdichten. Darauf kommt ein Streifenfundament aus Beton C 20/25. Die Fundamentbreite richtet sich nach der Höhe der Mauer beziehungsweise den statischen Erfordernissen.

**Orientierungsbeispiele**

- Mauerhöhe 0,75 m:  
Fundamentbreite 0,45 m/Tragschicht 0,55 m/Beton 0,25 m
- Mauerhöhe 1,50 m:  
Fundamentbreite 0,65 m/Tragschicht 0,35 m/Beton 0,45 m
- Mauerhöhe 2,00 m:  
Fundamentbreite 0,80 m/Tragschicht 0,10 m/Beton 0,70 m

Hinter Stützwänden wird eine vertikale Drainageschicht aus frostsicherem, drainagefähigen Kies oder Schotter lagenweise mit dem Hinterfüllmaterial eingebaut. Diese Schicht wird bis zur Drainage nach unten geführt. Damit die Funktion der Drainage dauerhaft erhalten bleibt, kann ein geeignetes thermisch verdichtetes Filtervlies zwischen Drainageschicht und Hinterfüllung eingebaut werden. Gegebenenfalls kann es auch erforderlich sein, die Drainage mit geeigneten Wurzelschutzfolien gegen das Eindringen von Pflanzenwurzeln zu schützen.

**AUSFÜHRUNG DES MAUERWERKES****ALS TROCKENMAUERWERK**

Trockenmauer sind die klassischen Bauweisen von Stützmauern. Als Schwergewichtsmauern müssen sie alleine über ihr Eigengewicht in der Lage sein, dem Erddruck standzuhalten. Um die Statik zu erhöhen werden sie meist gegen das Gelände geneigt. Dieser sogenannte Anlauf, oder auch Dosierung, beträgt i.d.R. ca. 10° bis 20° der Mauerhöhe. Der Anlauf verhindert an der Sichtseite gleichzeitig ein optisches Überhängen der Mauer.

**Technische Hinweise zur Ausführung**

- Die Einbindetiefe des Mauerfußes gegenüber dem anstehenden Gelände beträgt als Faustformel 17 mm pro 20,0 cm Mauerhöhe.
- Die Mauerwerksart muss so ausgeführt werden, dass die Stoßfugenüberbindung 1/3 bis 1/4 der Steinlänge beträgt.
- Waagrechte Fugen können, ebenso wie senkrechte Fugen, versetzt angeordnet werden. Es dürfen keine Kreuzfugen entstehen.
- Beim Wechselmauerwerk verlaufen durchgehende Stoßfugen über maximal zwei Lagen.
- Bei Mehrformatsystemen ist es aus statischen Gründen sinnvoll, in Eckbereichen sowie an Mauerköpfen stets größere Formate zu verbauen.

- Toleranzen in der Höhe können z. B. mit Edelsplitt 1 - 3 mm ausgeglichen werden.
- Eine Bepflanzung von Mauerfugen ist möglich.

Bei Trockenmauern können die obersten Steine oder Abdeckplatten mit GDM.MAUERMÖRTEL oder mit einem geeigneten, frostsicheren 2K-Kleber fixiert werden.

**MAUERWERKE MIT MÖRTELFUGEN**

Mauerwerke mit Mörtelfugen sind die „Königinnen der Mauern“. Sie wirken besonders edel, wobei unterschiedliche Ausführungsweisen von Mörtelfugen deren Erscheinungsbild grundlegend beeinflussen.

Aufgrund der starren Bauweise ist bei Mauern mit Mörtelfugen stets ein starres, betoniertes Fundament erforderlich.

Der Mauermörtel wird zunächst gleichmäßig ca. 10 bis 15 mm dick auf das Betonfundament aufgebracht und die erste Steinreihe darauf versetzt. Beim Festklopfen werden die Steine höhen- und fluchtgerecht ausgerichtet. Die Stoßfugen zwischen den einzelnen Steinen werden fortlaufend von oben mit Mauermörtel gefüllt, bis sie vollständig geschlossen sind. Danach werden die Fugen mit einem Fugeneisen nachgezogen und ihre endgültige Form ausgebildet.

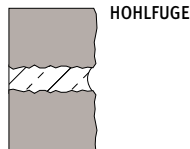
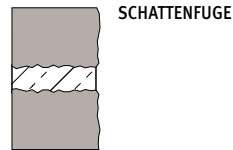
**HOHLFUGE****SCHATTENFUGE****ZURÜCKLIEGENDE FUGE**

### Technische Hinweise zur Ausführung:

- Die Einbindetiefe des Mauerfußes gegenüber dem anstehenden Gelände beträgt als Faustformel 17 mm pro 20,0 cm Mauerhöhe.
- Um eine hohe Stabilität und Standfestigkeit zu erzielen, sind Mauern in einem handwerksgerechten Verband herzustellen. Der handwerksgerechte Verband beschreibt u.a. das Mindestmaß, mit dem sich Mauersteine an den Stoßfugen überbinden sollten. Bis zu einer Steinhöhe von 25 cm beträgt das Mindestmaß der Stoßfugenüberbindung das 0,4-fache der Steinhöhe.
- Waagrechte Fugen können, ebenso wie senkrechte Fugen, versetzt angeordnet werden. Es dürfen keine Kreuzfugen entstehen.
- Beim Wechselmauerwerk verlaufen durchgehende Stoßfugen über maximal zwei Lagen.
- Bei Mehrformatsystemen ist es aus statischen Gründen sinnvoll, in Eckbereichen sowie an Mauerköpfen stets größere Formate zu verbauen.
- Kraft- und formschlüssiger Verbund sowie Ausgleich der Materialtoleranzen der Mauersteine durch Mauermörtel (MG IIA bzw. MG III nach Bauwerk). Ausführung gem. DIN 1053-1 für MG IIA GDM.MAUERMÖRTEL mit ca. 12 mm Lagerfugendicke und ca. 10 mm dicken Stoßfugen.
- Mauersteine sind vorzunässen. Mit Mörtel verschmutzte Sichtseiten sind sofort mit nassem Schwamm zu reinigen.

### GDM.MAUERMÖRTEL

Der Mörtel ist chromatarm und trasszementreich. Bei fachgerechtem Anmischen bietet der GDM.MAUERMÖRTEL aufgrund des hohen Stützkornanteiles ein hohes Standvermögen und erleichtert damit ein sauberes und fachgerechtes Errichten des Mauerwerkes. Durch den hohen Trasszementanteil ist der GDM.MAUERMÖRTEL frei von Ausblühungen. Zum Anmischen und Verarbeiten beachten Sie bitte die Packungsbeilage des Herstellers.

### MAUERWERKE MIT GDM.DÜNNBETTMÖRTEL

Anstatt die Mauersteine mit zu großen Fugen zu vermörteln, können diese auch mit unserem frostsicheren GDM.DÜNNBETTMÖRTEL befestigt werden. Voraussetzung hierfür ist ein besonders ebenes Fundament, damit die erste Steinreihe exakt aufliegt. Im weiteren Bauverlauf lagenweise Dünnbettmörtel aufbringen, die Steine setzen und ausrichten.

Fertigungsbedingte Höhenunterschiede werden mit Bindemittel ausgeglichen. Es ist darauf zu achten, dass der GDM.DÜNNBETTMÖRTEL nicht zwischen den Steinen herausquillt. Falls doch Verunreinigungen auftreten, müssen diese sofort mit klarem Wasser entfernt werden.

### ANARBEITEN VON PASSTÜCKEN

Mauersteine von GODELMANN weisen durchgängig gleiche Eigenschaften in Material und Farbgebung auf. Bauseits angearbeitete Mauersteine besitzen daher identische optische Qualitäten wie werkseits hergestellte Sichtseiten. Somit können die Mauersteine mit Setzmeißel und Fäustel individuell gespalten und auf erforderliche Maße angepasst werden. Müssen größere Teile oder dickere Steine abgetrennt werden, ist es sinnvoll, den Meißel etwas hinter der Spaltmarkierung anzusetzen und die Spaltfläche anschließend nachzuarbeiten.

### WARTUNG UND PFLEGE

Das Mauerwerk kann nach Fertigstellung und Reinigung mit Steinpflegemittel besprüht werden. Das Steinpflegemittel Steinschutz neutral reduziert das Eindringen von Feuchtigkeit und das Anhaften von Schmutzpartikeln. Wiederholungsrate je nach Bewitterung einmalig pro Jahr bis einmalig alle zwei Jahre, je nach Lage und Exposition des Mauerwerkes. In Abhängigkeit des Porenvolumens und Auftragsdicke benötigen Sie ca. einen Liter Steinschutz neutral für ca. 10,0 m<sup>2</sup> Wandfläche. Bei erneutem Auftrag des Steinpflegemittels sind zuvor alle Verunreinigungen zu entfernen, da diese ansonsten eingeschlossen und versiegelt werden.

### PLANUNGSHILFEN

Als Hersteller unterstützen und beraten wir Sie gerne bei der Planung und Verwirklichung Ihres Bauvorhabens. Für die Produkte GDM.KLASSIK wall, GDM.DECA wall, GDM.MOLINA wall und GDM.GARDA wall steht Ihnen unter [www.godelmann.de/mauerplanung](http://www.godelmann.de/mauerplanung) eine umfassende Planungssoftware zur Verfügung.

Für das Stützwandsystem GDM.ALLAN block bieten wir Ihnen zahlreiche technische und gestalterische Informationen unter [www.allanblock.de](http://www.allanblock.de). Zur überschlägigen Abschätzung der Bauweise und der Massenermittlung stehen Ihnen statisch bemessene Tabellen zur Verfügung.



Für GDM.GRAN block bieten wir Ihnen auf Anfrage Tabellen zur überschlägigen Abschätzung der Bauweise und Mengenermittlung für freistehende Mauern und Stützwände, unter der Berücksichtigung statischer Lasten. Für Bauweisen die nicht in den Tabellen enthalten sind, stehen Ihnen unsere hausinternen Fachleute zur technischen Objektberatung gerne zur Verfügung.

Planungshilfen und technische Beratungen dienen dabei stets der Abschätzung der Bauweise und sind keinesfalls Ersatz für erforderliche statische Standsicherheitsnachweise.

### PALISADEN

Beim Versetzen ist darauf zu achten, dass jede Palisade lotrecht eingebaut wird. Dabei ist es hilfreich, die Palisaden mit Latten und Schraubzwingen zu fixieren und mit Holzkeilen auszurichten.

Als Regel gilt: Je nach zu erwartender Belastung werden Palisaden mit 1/4 bis 1/3 der Gesamthöhe in den Boden eingebaut. Um eine ausreichende Standfestigkeit zu erreichen, ist das Versetzen in ein Fundament aus Magerbeton notwendig.

Bei GDM.KLASSIK palisaden sind gegenüberliegende Sichtseiten und der Kopf spaltrau. Bei Anfangssteinen ist eine Sichtseite zusätzlich gestockt. GDM.KLASSIK palisaden werden mit den Sichtseiten nach außen und den unearbeiteten Seiten gegeneinander versetzt. Ein lotrechtes Versetzen ist in regelmäßigen Abständen zu überprüfen. Bei erdhinterfüllten Palisadenwänden sind die Rückseiten mittels Noppenbahnen gegen eindringende Feuchtigkeit zu schützen. Eine Drainschicht an der Rückseite führt eingedrungenes Wasser einer Drainageleitung zu. Drainagen sind mit geeignetem Filtervlies vor der Einspülung von Feinanteilen aus dem Erdreich zu schützen.

### STELLEN

Stelen werden immer als freistehender Sichtschutz eingebaut.

Als Regel gilt: Je nach zu erwartender Belastung werden die Stelen mit 1/4 bis 1/3 der Gesamthöhe in den Boden eingebaut. Um eine ausreichende Standfestigkeit zu erreichen, ist das Versetzen in ein Fundament aus Magerbeton notwendig.

## Legende Piktogramme



### SCHARFKANTIG

Scharfkantige Pflastersteine und Platten eignen sich für klare, moderne Linienführungen. Sie tragen dazu bei, Abrollgeräusche zu reduzieren.



### RUNDE MIKROFASE

Die leicht abgerundeten Kanten schützen unsere Manufakturprodukte vor Abplatzungen durch mechanische Einflüsse. Die klare Linienführung bleibt dabei erhalten.



### MIT MIKROFASE (≤ 2 X 2 MM)

Scharfkantige Steine und Platten erzeugen eine klare, moderne Linienführung in der Fläche.



### BOSSIERT KANTEN

Steine und Platten mit gebrochenen Konturen vermitteln pure Ursprünglichkeit. Wir bearbeiten die Kanten maschinell nach dem Vorbild traditioneller Handwerkskunst.



### PROCLEAN 100

Oberfläche mit Hydrophobierung, lässt Schmutz nicht in das Betongefüge eindringen (siehe Seite 360).



### PROCLEAN 900

Oberfläche mit dauerhafter 4-lagiger Beschichtung und widerstandsfähiger Oberfläche (siehe Seite 360).



### WASSERDURCHLÄSSIG

Ökologische Produkte mit wasserdurchlässiger und reinigender Wirkung.



### WASSERDURCHLÄSSIG MIT ABG

Ökologische Produkte mit wasserdurchlässiger und reinigender Wirkung und besitzen die allgemeine bauaufsichtliche Genehmigung.



### GESTALTUNGSLINIE

Das Gestaltungslinien-Icon kennzeichnet alle Produkte, die Teil einer Systemfamilie sind und weist den Weg zu den passenden Ergänzungsprodukten. Farb- und Oberflächenstrukturen sind bei diesen Produkten perfekt aufeinander abgestimmt.



# GODELMANN

DIE STEIN-ERFINDER

GODELMANN GmbH & Co. KG  
Industriestraße 1  
92269 Fensterbach  
T +49 9438 9404-0

Flagship-Store | BIKINI BERLIN  
Budapester Straße 44  
10787 Berlin  
T +49 30 2636990-0

Maria-Merian-Straße 19  
73230 Kirchheim unter Teck  
T +49 7021 73780-0

Pointner 2  
83558 Maitenbeth  
T +49 8076 8872-0

Altachweg 10  
97539 Wonfurt  
T +49 9521 959929-0

GODELMANN CZ, s.r.o.  
Dobročovická 2042  
250 82 Úvaly (CZ)  
T +420 733 601 808

Weitere Unternehmen der GODELMANN Gruppe:

Beton-Poetsch GmbH & Co. KG  
Stapper Straße 81  
52525 Heinsberg  
T +49 2452 9929-0

Gravelli s.r.o.  
Pod Harfou 3  
190 00 Prague 9 (CZ)  
+420 731 860 959

#### **+90.748 KG CO2 KOMPENSIERT**

Dieses Gartenbuch ist komplett klimaneutral produziert. Unvermeidbare Emissionen werden zu 100 % durch ein Klimaschutzprojekt im Amazonasgebiet in Pará/Brasilien kompensiert.



[info@godelmann.de](mailto:info@godelmann.de)  
[www.godelmann.de](http://www.godelmann.de)



03/23 · 0279



GODELMANN



DIE STEIN-ERFINDER